

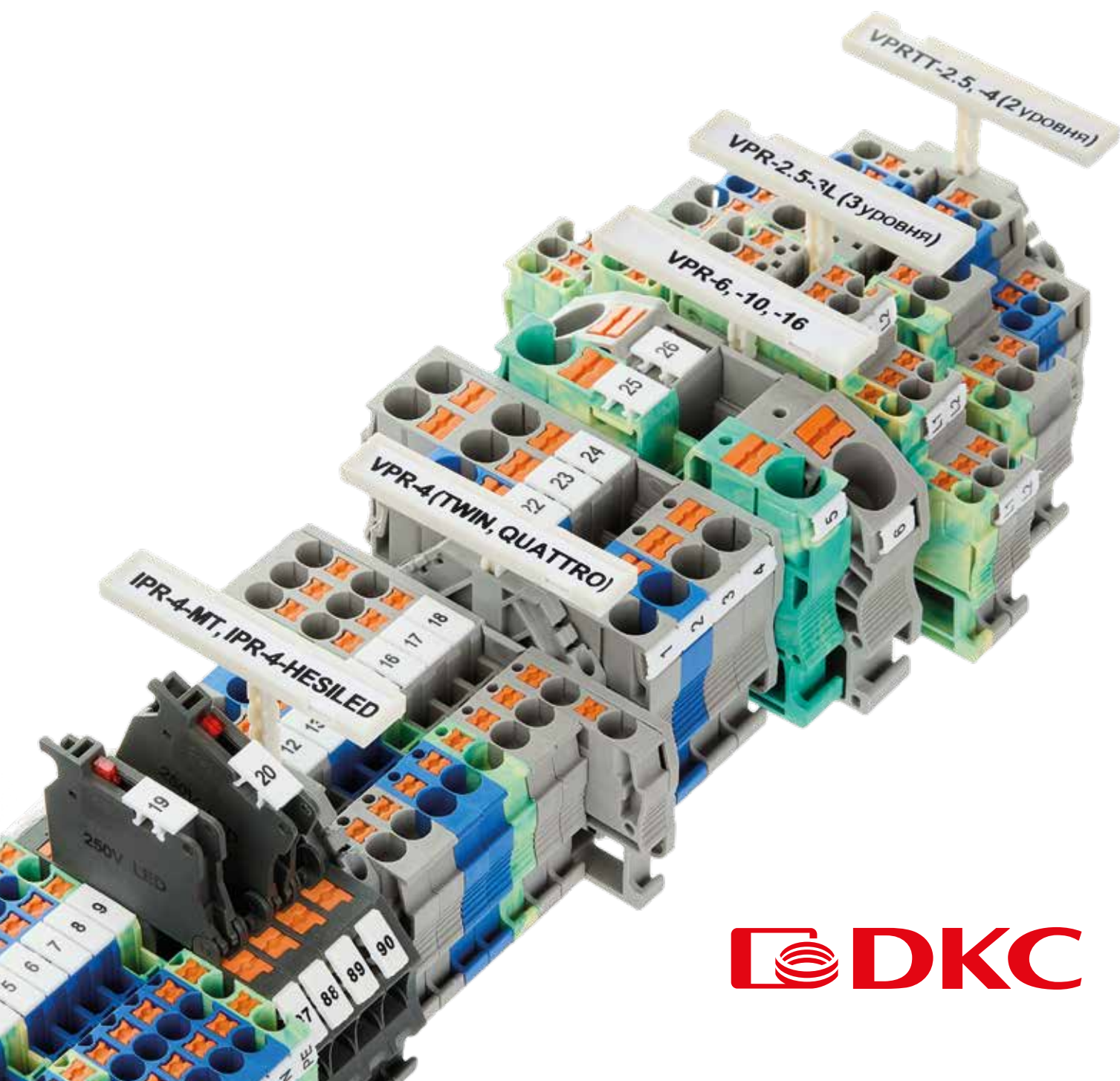

# NUPUTUK

Клеммы на DIN-рейку  
"NUPUTUK"



 **DKC**

## Содержание

Клеммы на DIN-рейку "NUPUTUK" .....	3
Винтовые клеммы.....	4
Клеммы Push-In.....	18
Болтовые клеммы .....	38
Распределительные блоки "NUPUTUK" .....	39
Аксессуары.....	41
Инструкции по монтажу.....	50

## Клеммы на DIN-рейку "NUPUTUK"

Серия клемм на DIN-рейку "NUPUTUK" сочетает в себе надежность, безопасность, долговечность и удобство монтажа.

### Ассортимент

- Винтовые, болтовые и Push-in
- Проходные и с дополнительными функциями
- Аксессуары для клемм
- Распределительные блоки

Два канала для вставных изолированных перемычек

Безгалогеновый  
самозатухающий пластик  
полиамид 6.6 класса V0 по UL94

Широкий диапазон  
сечения проводников –  
от 0,14 до 300 мм<sup>2</sup>

Универсальные вставные перемычки  
для винтовых и Push-in клемм

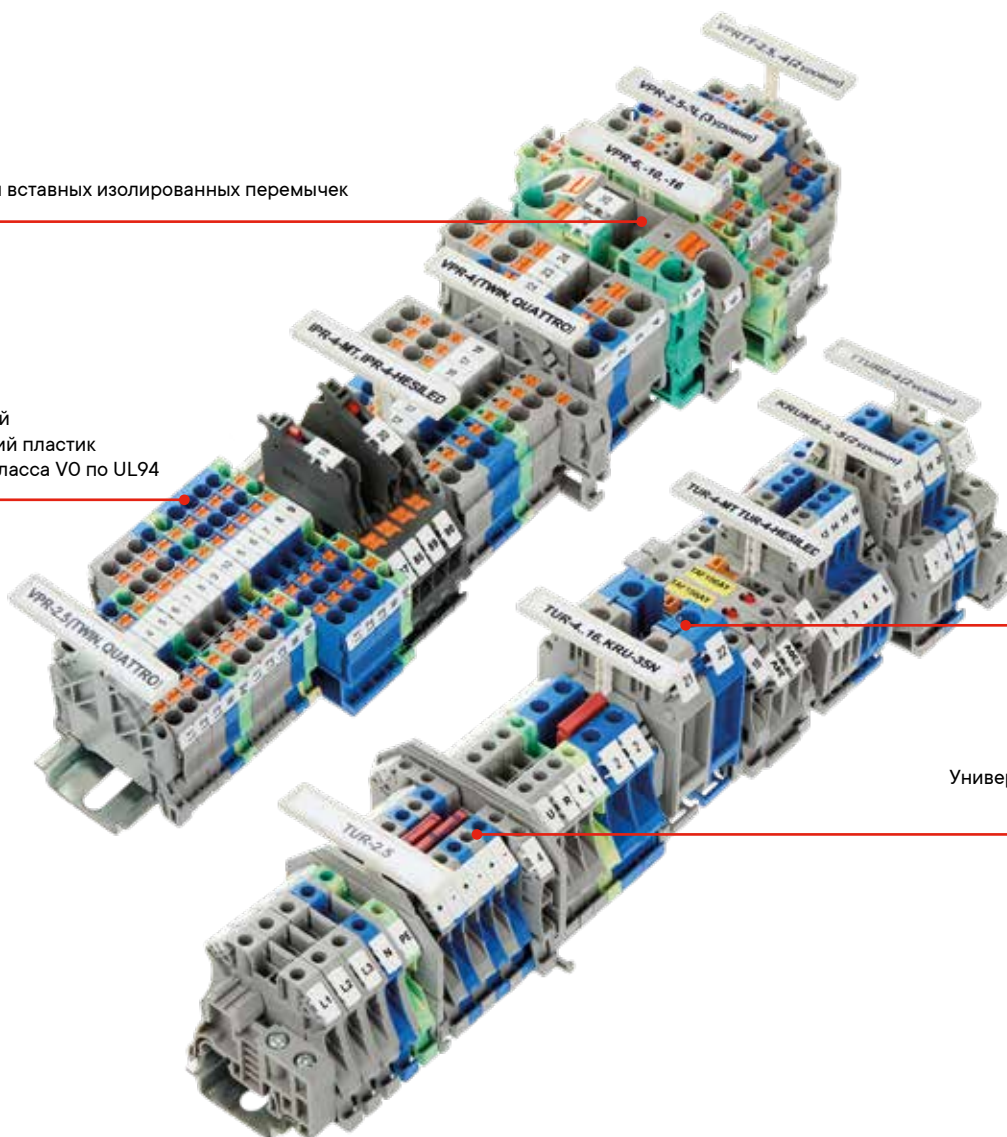

## Винтовые клеммы

### Проходные клеммы

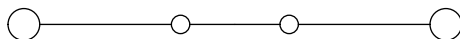

#### Назначение

- коммутация проводников сечением от 0,14 до 240 мм<sup>2</sup>.

#### Особенности

- 2 канала для вставных перемычек;
- крепление на рейку типа OMEGA.

### Характеристики

Номинальное напряжение, В	1000
Номинальное импульсное напряжение U <sub>imp</sub> , кВ	8
Класс горючести по UL-94	V0
Температура эксплуатации, °С	от -40 до +105
Материал корпуса	полиамид
Материал токопроводящих элементов	луженая медь

Сечение номинальное, мм <sup>2</sup>		2,5	4	6	10	16
Цвет	серый	TUR-2.5	TUR-4	TUR-6	TUR-10	TUR-16
	синий	TUR-2.5-BU	TUR-4-BU	TUR-6-BU	TUR-10-BU	TUR-16-BU
Габарит (В×Ш×Г), мм		47,5×47,7×5,2	47,5×47,7×6,2	47,5×47,7×8,2	47,5×47,7×10,2	55×55,3×12
Номинальный ток, А		24	32	41	57	76
Максимальный ток, А		32	41	57	76	101
<b>Подключаемые провода</b>						
Диапазон сечений, мм <sup>2</sup>	однопроводный	0,25-4,0	0,14-6,0	0,2-10	0,5-16	1,5-25
	гибкий	0,25-4,0	0,14-6,0	0,2-10	0,5-16	1,5-25
	гибкий с наконечником	0,14-2,5	0,14-4,0	0,2-6	0,5-10	1-16
	2 проводника одинакового сечения	0,14-1,5	0,14-1,5	0,2-2,5	0,5-4	1-6
Длина снятия изоляции, мм		9	9	10	10	14
Размер винта		M3	M3	M4	M4	M5
Момент затяжки, Н·м		0,5-0,6	0,6-0,8	1,5-1,8	1,5-1,8	2,5-3,0
Размер отвертки		0,6×3,5	0,6×3,5	1,0×4,0	1,0×4,0	1,0×6,5
<b>Аксессуары</b>						
Торцевой изолятор		D-TUR-2.5-10	D-TUR-2.5-10	D-TUR-2.5-10	D-TUR-2.5-10	D-TUR-16
Разделительная пластина		PTA-TUR	PTA-TUR	PTA-TUR	PTA-TUR	PTA-TUR
Торцевой фиксатор		ZBT008	ZBT008	ZBT008	UK-E	UK-E
Перемычки	2 полюса	SBF-2-5	SBF-2-6	SBF-2-8	SBF-2-10	SBF-2-12
	3 полюса	SBF-3-5	SBF-3-6	SBF-3-8	-	-
	4 полюса	SBF-4-5	SBF-4-6	SBF-4-8	-	-
	5 полюсов	SBF-5-5	-	-	-	-
	10 полюсов	SBF-10-5	SBF-10-6	SBF-10-8	-	-
Маркировка		NUTB1051N	NUTB1051N	NUTB1051N	NUTB1051N	NUTB1051N
		NUPUTUK-5	NUPUTUK-6	NUPUTUK-8	NUPUTUK-8	NUPUTUK-8
Адаптер для тестового щупа		IRAP-4	IRAP-4	IRAP-4	IRAP-4	-
DIN-рейка		O2135	O2135	O2135	O2135	O2135
		O2140	O2140	O2140	O2140	O2140
Наконечник-гильза с изолированным фланцем		IF2.5-10BL	IF4-10GR	IF6-12YW	IF10-12RD	IF16-14BL

## Проходные клеммы

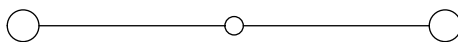

### Назначение

• коммутация проводников сечением от 0,14 до 240 мм<sup>2</sup>.

### Особенности

- система винтовых перемычек;
- крепление на рейку типа OMEGA.

## Характеристики

Номинальное напряжение, В	1000
Номинальное импульсное напряжение U <sub>imp</sub> , кВ	8
Класс горючести по UL-94	VO
Температура эксплуатации, °С	от -40 до +105
Материал корпуса	полиамид
Материал токопроводящих элементов	луженая медь

Сечение номинальное, мм <sup>2</sup>		35	50	95	150	240
Цвет	серый	KRU-35N	KRUH-50	KRUH-95	KRUH-150	KRUH-240
	синий	KRU-35N-BU	KRUH-50-BU	KRUH-95-BU	KRUH-150-BU	KRUH-240-BU
Габарит (В×Ш×Г), мм		62×50×15,2	83,5×70,5×20	97,5×83×25	118,5×100×31	131,5×100×36
Номинальный ток, А		125	150	232	309	415
Максимальный ток, А		150	150	232	309	415
<b>Подключаемые провода</b>						
Диапазон сечений, мм <sup>2</sup>	однопроводный	1,5-50	16-70	25-95	35-150	70-240
	гибкий	1,5-35	16-70	35-95	50-150	70-240
	гибкий с наконечником	1,5-35	25-50	35-95	50-150	70-185
	2 проводника одинакового сечения	1,5-10	10-16	16-35	25-50	35-95
Длина снятия изоляции, мм		16	24	33	40	40
Размер винта		M6	M6	M8	M10	M10
Момент затяжки, Н·м		3,2-3,7	6-8	15-20	25-30	25-30
Размер отвертки		1,0×6,5	S4	S6	S8	S8
<b>Аксессуары</b>						
Торцевой изолятор		-	-	-	-	-
Торцевой фиксатор		UK-E	UK-E	UK-E	UK-E	UK-E
Перемычки	2 полюса	BFI-2-15	BFI-2-20	-	-	-
	3 полюса	BFI-3-15	BFI-3-20	-	-	-
	5 полюсов	-	-	-	-	-
	10 полюсов	-	-	-	-	-
Маркировка		NUTB1051N NUPUTUK-8	NUTB1051N NUPUTUK-8	NUTB1051N NUPUTUK-8	NUTB1051N NUPUTUK-8	NUTB1051N NUPUTUK-8
Адаптер для тестового щупа		-	-	-	-	-
DIN-рейка		O2135 O2150	O2135 O2150	O2120 O2150	O2120 O2150	O2120 O2150
Наконечник-гильза с изолированным фланцем		IF50-16BL	IF70-21YW	IF95-25RD	-	-

## Проходные клеммы



### Назначение

- коммутация проводников сечением от 0,14 до 6 мм<sup>2</sup>.

### Особенности

- 2 канала для вставных перемычек;
- крепление на рейку типа OMEGA.

## Характеристики

Номинальное импульсное напряжение U <sub>имп</sub> , кВ	8
Класс горючести по UL-94	V0
Температура эксплуатации, °C	от -40 до +105
Материал корпуса	полиамид
Материал токопроводящих элементов	луженая медь

Сечение номинальное, мм <sup>2</sup>		2,5	4
Цвет	серый	TUR-2.5-TWIN	TUR-4-TWIN
	синий	TUR-2.5-TWIN-BU	TUR-4-TWIN-BU
Габарит (В×Ш×Г), мм		47,5×57,8×5,2	47,5×57,8×6,2
Номинальное напряжение, В		500	1000
Номинальный ток, А		24	32
Максимальный ток, А		30	41
<b>Подключаемые провода</b>			
Диапазон сечений, мм <sup>2</sup>	одножильный	0,25-4,0	0,14-6,0
	гибкий	0,25-4,0	0,14-6,0
	гибкий с наконечником	0,14-2,5	0,14-4,0
	2 проводника одинакового сечения	0,5-1,0	0,5-1,0
Длина снятия изоляции, мм		9	9
Размер винта		M3	M3
Момент затяжки, Н·м		0,5-0,6	0,6-0,8
Размер отвертки		0,6×3,5	0,6×3,5
<b>Аксессуары</b>			
Торцевой изолятор		D-TUR-2.5-TWIN	D-TUR-4-TWIN
Торцевой фиксатор		ZBT008	ZBT008
Перемычки	2 полюса	SBF-2-5	SBF-2-6
	3 полюса	SBF-3-5	SBF-3-6
	4 полюса	SBF-4-5	SBF-4-6
	10 полюсов	SBF-10-5	SBF-10-6
Маркировка		NUTB1051N	NUTB1051N
		NUPUTUK-5	NUPUTUK-6
Адаптер для тестового щупа		IRAP-4	IRAP-4
DIN-рейка		O2135	O2135
		O2150	O2150
Наконечник-гильза с изолированным фланцем		IF2.5-10BL	IF4-10GR

## Проходные клеммы

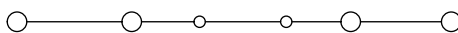

### Назначение

- коммутация проводников сечением от 0,14 до 6 мм<sup>2</sup>.

### Особенности

- 2 канала для вставных перемычек;
- крепление на рейку типа OMEGA.

## Характеристики

Номинальное импульсное напряжение $U_{imp}$ , кВ	8
Класс горючести по UL-94	V0
Температура эксплуатации, °C	от -40 до +105
Материал корпуса	полиамид
Материал токопроводящих элементов	луженая медь

Сечение номинальное, мм <sup>2</sup>		2,5	4
Цвет	серый	TUR-2.5-QUATTRO	TUR-4-QUATTRO
	синий	TUR-2.5-QUATTRO-BU	TUR-4-QUATTRO-BU
Габарит (В×Ш×Г), мм		47,5×65,4×5,2	47,5×65,4×6,2
Номинальное напряжение, В		500	1000
Номинальный ток, А		24	32
Максимальный ток, А		30	39
<b>Подключаемые провода</b>			
Диапазон сечений, мм <sup>2</sup>	одножильный	0,14-4,0	0,14-6,0
	гибкий	0,14-4,0	0,14-6,0
	гибкий с наконечником	0,14-2,5	0,14-4,0
	2 проводника одинакового сечения	0,5-1,0	0,5-1,0
Длина снятия изоляции, мм		9	9
Размер винта		M3	M3
Момент затяжки, Н·м		0,5-0,6	0,6-0,8
Размер отвертки		0,6×3,5	0,6×3,5
<b>Аксессуары</b>			
Торцевой изолятор		D-TUR-2.5-QUATTRO	D-TUR-4-QUATTRO
Торцевой фиксатор		ZBT008	ZBT008
Перемычки	2 полюса	SBF-2-5	SBF-2-6
	3 полюса	SBF-3-5	SBF-3-6
	4 полюса	SBF-4-5	SBF-4-6
	10 полюсов	SBF-10-5	SBF-10-6
Маркировка		NUTB1051N NUPUTUK-5	NUTB1051N NUPUTUK-6
Адаптер для тестового щупа		IRAP-4	IRAP-4
DIN-рейка		O2135 O2150	O2135 O2150
Наконечник-гильза с изолированным фланцем		IF2.5-10BL	IF4-10GR

## Клеммы для заземления

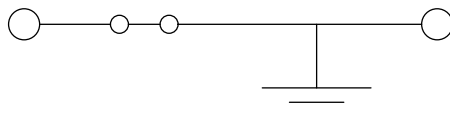

### Назначение

- коммутация проводников сечением от 0,14 до 95 мм<sup>2</sup>.

### Особенности

- система вставных перемычек;
- крепление на рейку типа OMEGA.

## Характеристики

Номинальное напряжение, В	1000
Номинальное импульсное напряжение U <sub>imp</sub> , кВ	8
Класс горючести по UL-94	VO
Температура эксплуатации, °C	от -40 до +105
Материал корпуса	полиамид
Материал токопроводящих элементов	луженая медь

Сечение номинальное, мм <sup>2</sup>		2,5	4	6	10
Цвет	желто-зеленый	TUR-2,5-PE	TUR-4-PE	TUR-6-PE	TUR-10-PE
Габарит (В×Ш×Г), мм		47,5×47,7×5,2	47,5×47,7×6,2	47,5×47,7×8,2	47,5×47,7×10,2
Номинальный ток, А		-	-	-	-
Максимальный ток, А		-	-	-	-
<b>Подключаемые провода</b>					
Диапазон сечений, мм <sup>2</sup>	однопроводный	0,14-4,0	0,14-6,0	0,2-10	0,5-16
	гибкий	0,14-4,0	0,14-6,0	0,2-10	0,5-16
	гибкий с наконечником	0,14-2,5	0,14-4,0	0,2-6	0,5-10
	2 проводника одинакового сечения	0,14-1,5	0,14-1,5	0,2-2,5	0,5-4
Длина снятия изоляции, мм		9	9	10	10
Размер винта		M3	M3	M4	M4
Момент затяжки, Н·м		0,5-0,6	0,6-0,8	1,5-1,8	1,5-1,8
Размер отвертки		0,6×3,5	0,6×3,5	1,0×4,0	1,0×4,0
<b>Аксессуары</b>					
Торцевой изолятор		D-TUR-2,5-10	D-TUR-2,5-10	D-TUR-2,5-10	D-TUR-2,5-10
Разделительная пластина		PTA-TUR	PTA-TUR	PTA-TUR	PTA-TUR
Торцевой фиксатор		ZBT008	ZBT008	ZBT008	UK-E
Перемычки	2 полюса	SBF-2-5	SBF-2-6	SBF-2-8	SBF-2-10
	3 полюса	SBF-3-5	SBF-3-6	SBF-3-8	-
	4 полюса	SBF-4-5	SBF-4-6	SBF-4-8	-
	10 полюсов	SBF-10-5	SBF-10-6	SBF-10-8	-
Маркировка		NUTB1051N	NUTB1051N	NUTB1051N	NUTB1051N
		NUPUTUK-5	NUPUTUK-6	NUPUTUK-8	NUPUTUK-8
Адаптер для тестового щупа		IRAP-4	IRAP-4	IRAP-4	IRAP-4
DIN-рейка		O2135	O2135	O2135	O2135
Наконечник-гильза с изолированным фланцем		IF2,5-10BL	IF4-10GR	IF6-12YW	IF10-12RD

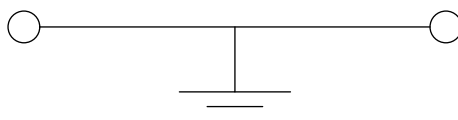

## Клеммы для заземления

**Назначение**

• коммутация проводников сечением от 0,14 до 95 мм<sup>2</sup>.

**Особенности**

• крепление на рейку типа OMEGA.

## Характеристики

Номинальное напряжение, В		1000			
Номинальное импульсное напряжение U <sub>imp</sub> , кВ		8			
Класс горючести по UL-94		V0			
Температура эксплуатации, °C		от -40 до +105			
Материал корпуса		полиамид			
Материал токопроводящих элементов		луженая медь			
<b>Сечение номинальное, мм<sup>2</sup></b>					
		<b>16</b>	<b>35</b>	<b>50</b>	<b>95</b>
Цвет	желто-зеленый	KRUSLG-16N	KRUSLG-35N	KRUSLG-50N	KRUSLG-95N
Габарит (В×Ш×Г), мм		54×42,5×12,2	62×50×15,2	83,5×70,5×20	99×83×25
Номинальный ток, А		-	-	-	-
Максимальный ток, А		-	-	-	-
<b>Подключаемые провода</b>					
Диапазон сечений, мм <sup>2</sup>	однопроводный	1,5-25	0,75-35	16-70	25-95
	гибкий	1,5-25	0,75-35	16-70	25-95
	гибкий с наконечником	1,0-16	0,75-35	25-50	35-95
	2 проводника одинакового сечения	1,5-6	1,5-10	10-16	25-35
Длина снятия изоляции, мм		11	16	24	30
Размер винта		M4	M6	M6	M8
Момент затяжки, Н·м		1,5-1,8	3,2-3,7	6-8	15-20
Размер отвертки		1,0×4,0	1,0×6,5	1,0×6,5	1,0×6,5
<b>Аксессуары</b>					
Торцевой изолятор		-	-	-	-
Торцевой фиксатор		UK-E	UK-E	UK-E	UK-E
Переключки	2 полюса	-	-	-	-
	3 полюса	-	-	-	-
	5 полюсов	-	-	-	-
	10 полюсов	-	-	-	-
Маркировка		NUTB1051N NUPUTUK-8	NUTB1051N NUPUTUK-8	NUTB1051N NUPUTUK-8	NUTB1051N NUPUTUK-8
Адаптер для тестового щупа		-	-	-	-
DIN-рейка		O2135	O2120	O2135CU	O2145CU
		O2150	O2150	O2150	O2155CU
Наконечник-гильза с изолированным фланцем		IF16-14BL	IF50-16BL	IF70-21YW	IF95-25RD

## Двухуровневые клеммы

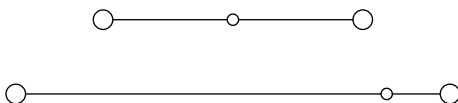

### Назначение

- коммутация проводников сечением от 0,2 до 6 мм<sup>2</sup>.

### Особенности

- система винтовых перемычек для KRUK\*;
- система вставных перемычек для TTURB\*;
- крепление на рейку типа OMEGA.

## Характеристики

Номинальное импульсное напряжение U <sub>imp</sub> , кВ	6
Класс горючести по UL-94	VO
Температура эксплуатации, °С	от -40 до +105
Материал корпуса	полиамид
Материал токопроводящих элементов	луженая медь

Сечение номинальное, мм <sup>2</sup>		2,5	4	4
Цвет	серый	KRUKB-3	KRUKB-5	TTURB-4
	синий	KRUKB-3-BU	KRUKB-5-BU	TTURB-4-BU
Габарит (В×Ш×Г), мм		62×67×5,2	62×67×6,2	66×73,5×6,2
Номинальный ток, А		24	32	32
Максимальный ток, А		32	32	36
Номинальное напряжение, В		500	500	1000
Количество потенциалов		2	2	2
<b>Подключаемые провода</b>				
Диапазон сечений, мм <sup>2</sup>	одножильный	0,2-4	0,2-6	0,2-6
	гибкий	0,2-2,5	0,2-4	0,2-6
	гибкий с наконечником	0,25-1,5	0,25-2,5	0,25-4
	2 проводника одинакового сечения	0,25-1,5	0,25-1,5	0,14-1,5
Длина снятия изоляции, мм		8	8	8
Размер винта		M3	M3	M3
Момент затяжки, Н·м		0,6-0,8	0,6-0,8	0,6-0,8
Размер отвертки		0,6×3,5	0,6×3,5	0,6×3,5
<b>Аксессуары</b>				
Торцевой изолятор		D-KRUKB-3-5	D-KRUKB-3-5	D-TTURB-4
Компенсатор		DP-KRUKB-3-5	DP-KRUKB-3-5	DP-TTURB-4
Разделитель		-	-	PTA-TTURB
Торцевой фиксатор		ZBT008	ZBT008	ZBT008
Для KRUKB-3 перемычка IBF для верхнего уровня, RBFIN - для нижнего	2 полюса	IBF-2-5 RBFIN-2-5	IBF-2-6	SBF-2-6
	3 полюса	IBF-3-5 RBFIN-3-5	IBF-3-6	SBF-3-6
	10 полюсов	IBF-10-5 RBFIN-10-5	IBF-10-6	SBF-10-6
Маркировка		NUTB1051N NUPUTUK-5	NUTB1051N NUPUTUK-6	NUTB1051N NUPUTUK-6
Адаптер для тестового щупа		-	-	IRAP-4
DIN-рейка		02135	02135	02135
		02140	02140	02140
Наконечник-гильза с изолированным фланцем		IF2,5-08BL	IF4-10GR	IF4-10GR

## Двухуровневые клеммы

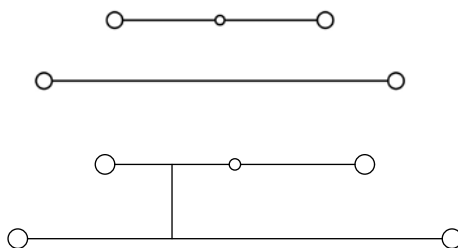

### Назначение

• коммутация проводников сечением от 0,2 до 6 мм<sup>2</sup>.

### Особенности

- система винтовых перемычек для KRUK\*;
- встроенная перемычка между уровнями (PV);
- крепление на рейку типа OMEGA.

## Характеристики

Номинальное напряжение, В	1000
Номинальное импульсное напряжение U <sub>imp</sub> , кВ	8
Класс горючести по UL-94	V0
Температура эксплуатации, °С	от -40 до +105
Материал корпуса	полиамид
Материал токопроводящих элементов	луженая медь

Сечение номинальное, мм <sup>2</sup>		2,5	4
Цвет	серый	KRUK-3	KRUK-5
		KRUK-3-PV	KRUK-5-PV
Габарит (В×Ш×Г), мм		62×56×5,2	62×56×6,2
Номинальный ток, А		24	32
Максимальный ток, А		24	32
<b>Подключаемые провода</b>			
Диапазон сечений, мм <sup>2</sup>	однопроводный	0,2-4	0,2-6
	гибкий	0,2-2,5	0,2-4
	гибкий с наконечником	0,25-1,5	0,25-4
	2 проводника одинакового сечения	0,25-1,5	0,25-1,5
Длина снятия изоляции, мм		8	8
Размер винта		M3	M3
Момент затяжки, Н·м		0,6-0,8	0,6-0,8
Размер отвертки		0,6×3,5	0,6×3,5
<b>Аксессуары</b>			
Торцевой изолятор		D-KRUK-3-5	D-KRUK-3-5
Компенсатор		DP-KRUK-3-5	DP-KRUK-3-5
Торцевой фиксатор		ZBT008	ZBT008
Для KRUK-3 перемычка IFB для верхнего уровня, RBFIN - для нижнего	2 полюса	IBF-2-5	IBF-2-6
	3 полюса	IBF-3-5	IBF-3-6
	10 полюсов	IBF-10-5	IBF-10-6
Маркировка		NUTB1051N NUPUTUK-5	NUTB1051N NUPUTUK-6
Адаптер для тестового щупа		-	-
DIN-рейка		02135	02135
		02150	02150
Наконечник-гильза с изолированным фланцем		IF4-10GR	IF4-10GR

## Трехуровневые клеммы

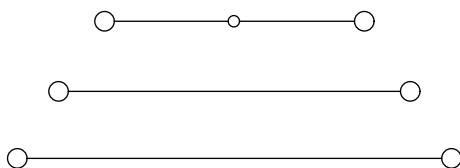
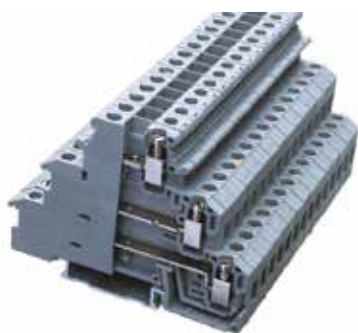

### Назначение

- коммутация проводников сечением от 0,14 до 4 мм<sup>2</sup>.

### Особенности

- система винтовых перемычек;
- встроенная перемычка между уровнями (PV);
- крепление на рейку типа OMEGA.

## Характеристики

Номинальное напряжение, В	250
Номинальное импульсное напряжение U <sub>imp</sub> , кВ	8
Класс горючести по UL-94	VO
Температура эксплуатации, °С	от -40 до +105
Материал корпуса	полиамид
Материал токопроводящих элементов	луженая медь

Сечение номинальное, мм <sup>2</sup>		2,5
Цвет	серый	DKIDR-1.5 DKIDR-1.5-PV
Габарит (В×Ш×Г), мм		54,5×72,5×6,2
Номинальный ток, А		24
Максимальный ток, А		30
<b>Подключаемые провода</b>		
Диапазон сечений, мм <sup>2</sup>	однопроводный	0,14-4
	гибкий	0,14-2,5
	гибкий с наконечником	0,14-2,5
	2 проводника одинакового сечения	0,2-1
Длина снятия изоляции, мм		8
Размер винта		M3
Момент затяжки, Н·м		0,6-0,8
Размер отвертки		0,6×3,5
<b>Аксессуары</b>		
Торцевой изолятор		-
Торцевой фиксатор		UK-E
Перемычки	2 полюса	IBF-2-6
	3 полюса	IBF-3-6
	10 полюсов	IBF-10-6
Маркировка		NUTB1051N NUPUTUK-6
Адаптер для тестового щупа		-
DIN-рейка		O2135 O2150
	Наконечник-гильза с изолированным фланцем	

## Двухуровневые клеммы

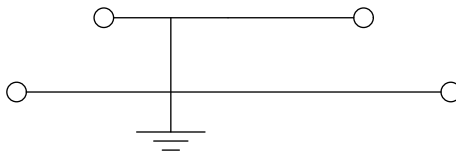

### Назначение

- коммутация проводников сечением от 0,2 до 4 мм<sup>2</sup>.

### Особенности

- крепление на рейку типа OMEGA.

## Характеристики

Номинальное напряжение, В	1000
Номинальное импульсное напряжение U <sub>imp</sub> , кВ	8
Класс горючести по UL-94	VO
Температура эксплуатации, °С	от -40 до +105
Материал корпуса	полиамид
Материал токопроводящих элементов	луженая медь

Сечение номинальное, мм <sup>2</sup>		4	4
Цвет	желто-зеленый	KRUK-5-PE	KRUKB-5-PE
Габарит (В×Ш×Г), мм		62×56×6,2	62×67×6,2
Номинальный ток, А		-	-
Максимальный ток, А		-	-
<b>Подключаемые провода</b>			
Диапазон сечений, мм <sup>2</sup>	однопроводный	0,2-4	0,2-4
	гибкий	0,2-4	0,2-4
	гибкий с наконечником	0,25-2,5	0,25-2,5
	2 проводника одинакового сечения	0,2-1,5	0,2-1,5
Длина снятия изоляции, мм		8	8
Размер винта		M3	M3
Момент затяжки, Н·м		0,6-0,8	0,6-0,8
Размер отвертки		0,6×3,5	0,6×3,5
<b>Аксессуары</b>			
Торцевой изолятор		-	-
Торцевой фиксатор		ZBT008	ZBT008
Перемычки	2 полюса	-	-
	3 полюса	-	-
	10 полюсов	-	-
Маркировка		NUTB1051N NUPUTUK-6	NUTB1051N NUPUTUK-6
Адаптер для тестового щупа		-	-
DIN-рейка		02135	02135
		02150	02150
Наконечник-гильза с изолированным фланцем		IF4-10GR	IF4-10GR

## Клеммы для предохранителей 5×20

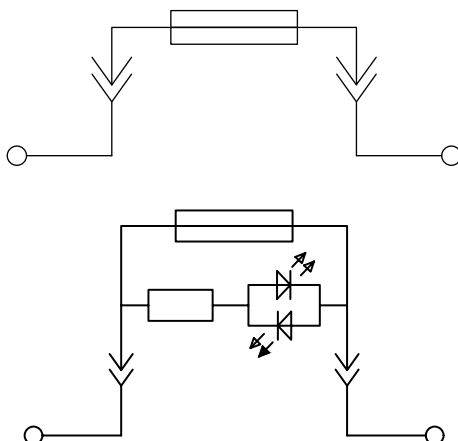

### Назначение

- коммутация проводников сечением от 0,1 до 6 мм<sup>2</sup>.

### Особенности

- светодиод индикации сгоревшего предохранителя (LED);
- крепление на рейку типа OMEGA.

## Характеристики

Номинальное импульсное напряжение U <sub>imp</sub> , кВ	8
Класс горючести по UL-94	V0
Температура эксплуатации, °С	от -40 до +105
Материал корпуса	полиамид
Материал токопроводящих элементов	луженая медь

Сечение номинальное, мм <sup>2</sup>		4	4	4
Цвет	серый	TUR-4-HESI	TUR-4-HESILED24	TUR-4-HESILED250
Габарит (В×Ш×Г), мм		73×57,8×8,2	73×57,8×8,2	73×57,8×8,2
Номинальный ток, А		6,3	6,3	6,3
Максимальный ток, А		6,3	6,3	6,3
Номинальное напряжение, В		500	12-30	110-250
<b>Подключаемые провода</b>				
Диапазон сечений, мм <sup>2</sup>	одножильный	0,14-6,0	0,14-6,0	0,14-6,0
	гибкий	0,14-6,0	0,14-6,0	0,14-6,0
	гибкий с наконечником	0,14-4,0	0,14-4,0	0,14-4,0
	2 проводника одинакового сечения	0,14-1,5	0,14-1,5	0,14-1,5
Длина снятия изоляции, мм		9	9	9
Размер винта		M3	M3	M3
Момент затяжки, Н·м		0,5-0,6	0,5-0,6	0,5-0,6
Размер отвертки		0,6×3,5	0,6×3,5	0,6×3,5
<b>Аксессуары</b>				
Торцевой изолятор		D-TUR-4-HESI	D-TUR-4-HESI	D-TUR-4-HESI
Торцевой фиксатор		ZBT008	ZBT008	ZBT008
Переключки	2 полюса	-	-	-
	3 полюса	-	-	-
	5 полюсов	-	-	-
	10 полюсов	-	-	-
Маркировка		NUTB1051N NUPUTUK-6	NUTB1051N NUPUTUK-6	NUTB1051N NUPUTUK-6
Адаптер для тестового щупа		-	-	-
DIN-рейка		02135	02135	02135
		02150	02150	02150
Наконечник-гильза с изолированным фланцем		IF4-10GR	IF4-10GR	IF4-10GR

## Клеммы с размыкателем

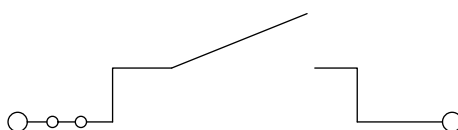
**Назначение**

- коммутация проводников сечением от 0,14 до 6 мм<sup>2</sup>.

**Особенности**

- 2 канала для вставных перемычек;
- винты с гнездами для шупа (P-P);
- крепление на рейку типа OMEGA.

## Характеристики

Номинальное напряжение, В	500
Номинальное импульсное напряжение U <sub>imp</sub> , кВ	6
Класс горючести по UL-94	V0
Температура эксплуатации, °С	от -40 до +105
Материал корпуса	полиамид
Материал токопроводящих элементов	луженая медь

Сечение номинальное, мм <sup>2</sup>		4
Цвет	серый	TUR-4-MT TUR-4-MT-P-P
Габарит (В×Ш×Г), мм		49,1×57,8×6,2
Номинальный ток, А		20
Максимальный ток, А		20
<b>Подключаемые провода</b>		
Диапазон сечений, мм <sup>2</sup>	однопроводный	0,14-6,0
	гибкий	0,14-6,0
	гибкий с наконечником	0,14-4,0
	2 проводника одинакового сечения	0,14-1,5
Длина снятия изоляции, мм		9
Размер винта		M3
Момент затяжки, Н·м		0,6-0,8
Размер отвертки		0,6×3,5
<b>Аксессуары</b>		
Торцевой изолятор		-
Торцевой фиксатор		ZBT008
Перемычки	2 полюса	SBF-2-6
	3 полюса	SBF-3-6
	4 полюса	SBF-4-6
	10 полюсов	SBF-10-6
Маркировка		NUTB1051N NUPUTUK-6
Адаптер для тестового шупа		IRAP-4
DIN-рейка		O2135
		O2150
Наконечник-гильза с изолированным фланцем		IF4-10GR

## Клемма для измерительных трансформаторов



### Назначение

- подключение измерительных трансформаторов тока и напряжения.

### Особенности

- система винтовых и сдвижных перемычек;
- крепление на рейку типа OMEGA.

## Характеристики

Номинальное напряжение, В	1000
Номинальное импульсное напряжение $U_{imp}$ , кВ	8
Класс горючести по UL-94	V0
Температура эксплуатации, °C	от -40 до +105
Материал корпуса	полиамид
Материал токопроводящих элементов	луженая медь

Сечение номинальное, мм <sup>2</sup>		6
Цвет	серый	TUR-6-RTK-S
Габарит (В×Ш×Г), мм		51,5×72×8,2
Номинальный ток, А		57
<b>Подключаемые провода</b>		
Диапазон сечений, мм <sup>2</sup>	одножильный	0,5-10
	гибкий	0,5-6
	гибкий с наконечником	0,5-6
	2 проводника одинакового сечения	0,5-4
Длина снятия изоляции, мм		13
Размер винта		M4
Момент затяжки, Н·м		1,2-1,5
Размер отвертки		1,0×4,0
<b>Аксессуары</b>		
Торцевой изолятор		D-TUR-6-RTK
Торцевой фиксатор		UK-E
Перемычки стационарные	2 полюса	BF-2-RTKS-S
	3 полюса	BF-3-RTKS-S
	4 полюса	BF-4-RTKS-S
Перемычки сдвижные	2 полюса	BS-2-RTKS-S
	4 полюса	BS-4-RTKS-S
	2 полюса	BSU-2-RTKS-S
	4 полюса	BSU-4-RTKS-S
Маркировка		NUTB1051N NUPUTUK-8
DIN-рейка		O2135 O2150
Наконечник-гильза с изолированным фланцем		IF6-14YW



## Клеммы с электронными компонентами

**Назначение**

- интеграция электронных компонентов в состав цепи.

**Особенности**

- диоды - 1N4007;
- крепление на рейку типа OMEGA и G.

## Характеристики

Номинальное импульсное напряжение $U_{imp}$ , кВ	8
Класс горючести по UL94	V0
Температура эксплуатации, °C	от -40 до +105
Материал корпуса	полиамид
Материал токопроводящих элементов	луженая медь

Сечение номинальное, мм <sup>2</sup>		2.5				
Цвет	серый	GUR-D-A	GUR-D-B	GUR-D-C	GUR-D-D	GUR-D-E
Схема						
Габарит (В×Ш×Г), мм		62×56×6,2				
Номинальный ток, А		0,5				
Номинальное напряжение, В		500				
Диапазон сечений, мм <sup>2</sup>	одножильный	0,2-4,0				
	гибкий	0,2-4				
	гибкий с наконечником	0,2-2,5				
	2 проводника в двойном наконечнике	0,5-1,5				
Длина снятия изоляции		8				
Размер отвертки		0,6 × 3,5				
<b>Аксессуары</b>						
Торцевой изолятор		D-KRUK-3-5				
Стопор		ZBT008				
Перемычки	2 полюса	IBF-2-5				
	3 полюса	IBF-3-5				
	10 полюсов	IBF-10-5				
Маркировка		NUTB1051N				
		NUPUTUK-6				
DIN-рейка		O2135				
		O2150				
Наконечник-гильза с изолированным фланцем		IF4-10GR				

## Клеммы Push-In

### Проходные клеммы

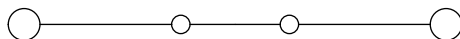

#### Назначение

- коммутация проводников сечением от 0,14 до 16 мм<sup>2</sup>.

#### Особенности

- система вставных перемычек;
- крепление на рейку типа OMEGA.

### Характеристики

Номинальное импульсное напряжение U <sub>imp</sub> , кВ	8
Класс горючести по UL-94	VO
Температура эксплуатации, °C	от -40 до +105
Материал корпуса	полиамид
Материал токопроводящих элементов	луженая медь

Сечение номинальное, мм <sup>2</sup>		2,5	4	6	10	16
Цвет	серый	VPR-2,5-GY	VPR-4-GY	VPR-6-GY	VPR-10-GY	VPR-16-GY
	синий	VPR-2,5-BU	VPR-4-BU	VPR-6-BU	VPR-10-BU	VPR-16-BU
Габарит (В×Ш×Г), мм		36,9×48,7×5,2	36,8×55,9×6,2	47,5×47,7×8,2	51,3×67,7×10,2	60,1×75,4×12,2
Номинальный ток, А		24	32	41	57	76
Номинальное напряжение, В		800	800	1000	1000	1000
<b>Подключаемые провода</b>						
Диапазон сечений, мм <sup>2</sup>	одножильный	0,14-4,0	0,2-6,0	0,5-10,0	0,5-16,0	0,5-25,0
	гибкий	0,14-2,5	0,2-4,0	0,2-6,0	0,2-10,0	0,5-16,0
	гибкий с наконечником	0,14-2,5	0,25-4,0	0,2-6,0	0,2-10,0	0,5-16,0
	2 проводника одинакового сечения	0,5	0,5-1	0,5-2,5	0,5-4,0	1,5-4,0
Длина снятия изоляции, мм		8-10	10-12	10-12	15-18	18
Размер отвертки		0,6×3,5	0,6×3,5	1,0×4,0	1,0×5,5	1,0×5,5
<b>Аксессуары</b>						
Торцевой изолятор		D-VPR-2,5	D-VPR-4	D-VPR-6	D-VPR-10	D-VPR-16
Торцевой фиксатор		ZBT008	ZBT008	ZBT008	UK-E	UK-E
Перемычки	2 полюса	SBF-2-5	SBF-2-6	SBF-2-8	SBF-2-10	SBF-2-12
	3 полюса	SBF-3-5	SBF-3-6	SBF-3-8	-	-
	4 полюса	SBF-4-5	SBF-4-6	SBF-4-8	-	-
	10 полюсов	SBF-10-5	SBF-10-6	SBF-10-8	-	-
Маркировка		NUTB1051N	NUTB1051N	NUTB1051N	NUTB1051N	NUTB1051N
		NUPUTUK-5	NUPUTUK-6	NUPUTUK-8	NUPUTUK-8	NUPUTUK-8
		NUPUTUK-5F	NUPUTUK-6F	NUPUTUK-8F	NUPUTUK-8F	NUPUTUK-8F
Адаптер для тестового щупа		IRAP-4	IRAP-4	IRAP-4	-	-
DIN-рейка		O2135	O2135	O2135	O2135	O2135
		O2150	O2150	O2150	O2150	O2150
Наконечник-гильза с изолированным фланцем		IF2,5-10BL	IF4-10GR	IF6-12YW	IF10-18RD	IF16-18BL

## Проходные клеммы

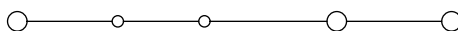

### Назначение

- коммутация проводников сечением от 0,14 до 6 мм<sup>2</sup>.

### Особенности

- 2 канала для вставных перемычек;
- крепление на рейку типа OMEGA.

## Характеристики

Номинальное импульсное напряжение $U_{imp}$ , кВ	8
Класс горючести по UL-94	VO
Температура эксплуатации, °C	от -40 до +105
Материал корпуса	полиамид
Материал токопроводящих элементов	луженая медь

Сечение номинальное, мм <sup>2</sup>		2,5	4
Цвет	серый	VPR-2.5-TWIN-GY	VPR-4-TWIN-GY
	синий	VPR-2.5-TWIN-BU	VPR-4-TWIN-BU
Габарит (В×Ш×Г), мм		37,2×60,7×5,2	36,9×67×6,2
Номинальный ток, А		24	32
Номинальное напряжение, В		800	800
<b>Подключаемые провода</b>			
Диапазон сечений, мм <sup>2</sup>	одножильный	0,14-4,0	0,2-6,0
	гибкий	0,14-2,5	0,2-4,0
	гибкий с наконечником	0,14-2,5	0,25-4,0
	2 проводника одинакового сечения	0,5	0,5-1
Длина снятия изоляции, мм		8-10	8-10
Размер отвертки		0,6×3,5	0,6×3,5
<b>Аксессуары</b>			
Торцевой изолятор		D-VPR-2.5-TWIN	D-VPR-4-TWIN
Торцевой фиксатор		ZBT008	ZBT008
Перемычки	2 полюса	SBF-2-5	SBF-2-6
	3 полюса	SBF-3-5	SBF-3-6
	4 полюса	SBF-4-5	SBF-4-6
	10 полюсов	SBF-10-5	SBF-10-6
Маркировка		NUTB1051N	NUTB1051N
		NUPUTUK-5	NUPUTUK-6
		NUPUTUK-5F	NUPUTUK-6F
Адаптер для тестового щупа		IRAP-4	IRAP-4
DIN-рейка		O2135	O2135
		O2150	O2150
Наконечник-гильза с изолированным фланцем		IF2,5-10BL	IF4-10GR

## Проходные клеммы



### Назначение

- коммутация проводников сечением от 0,5 до 25 мм<sup>2</sup>.

### Особенности

- 2 канала для вставных перемычек;
- крепление на рейку типа OMEGA.

## Характеристики

Номинальное импульсное напряжение U <sub>imp</sub> , кВ	8
Класс горючести по UL-94	VO
Температура эксплуатации, °C	от -40 до +105
Материал корпуса	полиамид
Материал токопроводящих элементов	луженая медь

Сечение номинальное, мм <sup>2</sup>		6	10	16
Цвет	серый	VPR-6-TWIN-GY	VPR-10-TWIN-GY	VPR-16-TWIN-GY
Габарит (В×Ш×Г), мм		44,1×74,2×8,2	51,3×88,9×10,2	60,2×100,2×12,2
Номинальный ток, А		41	57	76
Номинальное напряжение, В		1000	1000	1000
<b>Подключаемые провода</b>				
Диапазон сечений, мм <sup>2</sup>	одножильный	0,5-10	0,5-16	0,5-25
	гибкий	0,5-6	0,5-10	0,5-16
	гибкий с наконечником	0,5-6	0,5-10	0,5-16
	2 проводника одинакового сечения	0,5-2,5	0,5-4	1,5-4
Длина снятия изоляции, мм		10-12	15-18	18
Размер отвертки		1,0×4,0	1,0×5,5	1,0×5,5
<b>Аксессуары</b>				
Торцевой изолятор		D-VPR-6-TWIN	D-VPR-10-TWIN	D-VPR-16-TWIN
Торцевой фиксатор		UK-E	UK-E	UK-E
Перемычки	2 полюса	SBF-2-8	SBF-2-10	SBF-2-12
	3 полюса	SBF-3-8	-	-
	4 полюса	SBF-4-8	-	-
	10 полюсов	SBF-10-8	-	-
Маркировка		NUTB1051N NUPUTUK-8 NUPUTUK-8F	NUTB1051N NUPUTUK-8 NUPUTUK-8F	NUTB1051N NUPUTUK-8 NUPUTUK-8F
	Адаптер для тестового щупа	IRAP-4	-	-
	DIN-рейка	O2135 O2150	O2135 O2150	O2135 O2150
Наконечник-гильза с изолированным фланцем		IF6-12YW	IF10-18RD	IF16-18BL

## Проходные клеммы

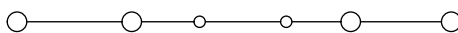

### Назначение

- коммутация проводников сечением от 0,14 до 6 мм<sup>2</sup>.

### Особенности

- 2 канала для вставных перемычек;
- крепление на рейку типа OMEGA.

## Характеристики

Номинальное импульсное напряжение U <sub>imp</sub> , кВ	8
Класс горючести по UL-94	VO
Температура эксплуатации, °С	от -40 до +105
Материал корпуса	полиамид
Материал токопроводящих элементов	луженая медь

Сечение номинальное, мм <sup>2</sup>		2,5	4
Цвет	серый	VPR-2.5-QUATTRO-GY	VPR-4-QUATTRO-GY
	синий	VPR-2.5-QUATTRO-BU	VPR-4-QUATTRO-BU
Габарит (В×Ш×Г), мм		37,2×73×5,2	36,9×79×6,2
Номинальный ток, А		24	32
Номинальное напряжение, В		800	800
<b>Подключаемые провода</b>			
Диапазон сечений, мм <sup>2</sup>	однопроводный	0,14-4,0	0,2-6,0
	гибкий	0,14-2,5	0,2-4,0
	гибкий с наконечником	0,14-2,5	0,25-4,0
	2 проводника одинакового сечения	0,5	0,5-1
Длина снятия изоляции, мм		8-10	8-10
Размер отвертки		0,6×3,5	0,6×3,5
<b>Аксессуары</b>			
Торцевой изолятор		D-VPR-2.5-QUATTRO	D-VPR-4-QUATTRO
Торцевой фиксатор		ZBT008	ZBT008
Перемычки	2 полюса	SBF-2-5	SBF-2-6
	3 полюса	SBF-3-5	SBF-3-6
	4 полюса	SBF-4-5	SBF-4-6
	10 полюсов	SBF-10-5	SBF-10-6
Маркировка		NUTB1051N	NUTB1051N
		NUPUTUK-5	NUPUTUK-6
		NUPUTUK-5F	NUPUTUK-6F
Адаптер для тестового щупа		IRAP-4	IRAP-4
DIN-рейка		O2135	O2135
		O2150	O2150
Наконечник-гильза с изолированным фланцем		IF2,5-10BL	IF4-10GR

## Клеммы заземления

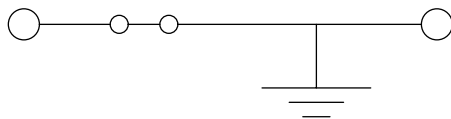
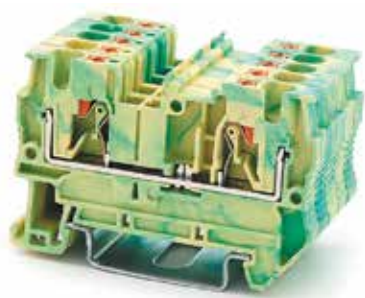

### Назначение

- коммутация проводников сечением от 0,14 до 16 мм<sup>2</sup>.

### Особенности

- 2 канала для вставных перемычек;
- крепление на рейку типа OMEGA.

## Характеристики

Номинальное импульсное напряжение U <sub>imp</sub> , кВ	8
Класс горючести по UL-94	VO
Температура эксплуатации, °С	от -40 до +105
Материал корпуса	полиамид
Материал токопроводящих элементов	луженая медь

Сечение номинальное, мм <sup>2</sup>		2,5	4	6	10	16
Цвет	желто-зеленый	VPR-2.5-PE-YG	VPR-4-PE-YG	VPR-6-PE-YG	VPR-10-PE-YG	VPR-16-PE-YG
Габарит (В×Ш×Г), мм		36,9×48,7×5,2	36,8×55,9×6,2	44,1×57,7×8,2	51,3×67,7×10,2	60,1×75,4×12,2
Номинальный ток, А		-	-	-	-	-
Максимальный ток, А		-	-	-	-	-
<b>Подключаемые провода</b>						
Диапазон сечений, мм <sup>2</sup>	одножильный	0,14-4,0	0,2-6,0	0,5-10,0	0,5-16,0	0,5-25,0
	гибкий	0,14-2,5	0,2-4,0	0,5-6,0	0,5-10,0	0,5-16,0
	гибкий с наконечником	0,14-2,5	0,25-4,0	0,5-6,0	0,5-10,0	0,5-16,0
	2 проводника одинакового сечения	0,5	0,5-1	0,5-2,5	0,5-4,0	1,5-4,0
Длина снятия изоляции, мм		8-10	10-12	10-12	15-18	18
Размер отвертки		0,6×3,5	0,6×3,5	1,0×4,0	1,0×5,5	1,0×5,5
<b>Аксессуары</b>						
Торцевой изолятор		D-VPR-2.5	D-VPR-4	D-VPR-6	D-VPR-10	D-VPR-16
Торцевой фиксатор		ZBT008	ZBT008	ZBT008	UK-E	UK-E
Перемычки	2 полюса	SBF-2-5	SBF-2-6	SBF-2-8	SBF-2-10	SBF-2-12
	3 полюса	SBF-3-5	SBF-3-6	SBF-3-8	-	-
	4 полюса	SBF-4-5	SBF-4-6	SBF-4-8	-	-
	10 полюсов	SBF-10-5	SBF-10-6	SBF-10-8	-	-
Маркировка		NUTB1051N	NUTB1051N	NUTB1051N	NUTB1051N	NUTB1051N
		NUPUTUK-5	NUPUTUK-6	NUPUTUK-8	NUPUTUK-8	NUPUTUK-8
		NUPUTUK-5F	NUPUTUK-6F	NUPUTUK-8F	NUPUTUK-8F	NUPUTUK-8F
Адаптер для тестового щупа		IRAP-4	IRAP-4	IRAP-4	-	-
DIN-рейка		02135	02135	02135	02135	02135
		02150	02150	02150	02150	02150
Наконечник-гильза с изолированным фланцем		IF2.5-10BL	IF4-10GR	IF6-12YW	IF10-18RD	IF16-18BL

## Клеммы заземления

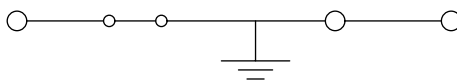
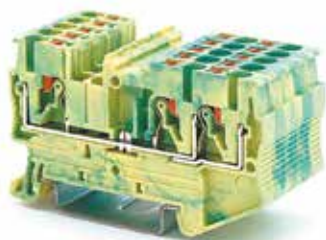

### Назначение

- коммутация проводников сечением от 0,14 до 6 мм<sup>2</sup>.

### Особенности

- 2 канала для вставных перемычек;
- крепление на рейку типа OMEGA.

## Характеристики

Номинальное импульсное напряжение U <sub>imp</sub> , кВ	8
Класс горючести по UL-94	V0
Температура эксплуатации, °C	от -40 до +105
Материал корпуса	полиамид
Материал токопроводящих элементов	луженая медь

Сечение номинальное, мм <sup>2</sup>		2,5	4
Цвет	желто-зеленый	VPR-2.5-TWIN-PE-YG	VPR-4-TWIN-PE-YG
Габарит (В×Ш×Г), мм		37,2×60,7×5,2	36,9×67×6,2
Номинальный ток, А		-	-
Максимальный ток, А		-	-
<b>Подключаемые провода</b>			
Диапазон сечений, мм <sup>2</sup>	однопроводный	0,14-4,0	0,2-6,0
	гибкий	0,14-2,5	0,2-4,0
	гибкий с наконечником	0,14-2,5	0,25-4,0
	2 проводника одинакового сечения	0,14-1,5	0,14-1,5
Длина снятия изоляции, мм		8-10	8-10
Размер отвертки		0,6×3,5	0,6×3,5
<b>Аксессуары</b>			
Торцевой изолятор		D-VPR-2.5-TWIN	D-VPR-4-TWIN
Торцевой фиксатор		ZBT008	ZBT008
Перемычки	2 полюса	SBF-2-5	SBF-2-6
	3 полюса	SBF-3-5	SBF-3-6
	4 полюса	SBF-4-5	SBF-4-6
	10 полюсов	SBF-10-5	SBF-10-6
Маркировка		NUTB1051N	NUTB1051N
		NUPUTUK-5	NUPUTUK-6
		NUPUTUK-5F	NUPUTUK-6F
Адаптер для тестового щупа		IRAP-4	IRAP-4
DIN-рейка		O2135	O2135
		O2150	O2150
Наконечник-гильза с изолированным фланцем		IF2.5-10BL	IF4-10GR

## Клеммы заземления

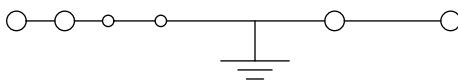

### Назначение

- коммутация проводников сечением от 0,14 до 6 мм<sup>2</sup>.

### Особенности

- 2 канала для вставных перемычек;
- крепление на рейку типа OMEGA.

## Характеристики

Номинальное импульсное напряжение U <sub>imp</sub> , кВ	8
Класс горючести по UL-94	VO
Температура эксплуатации, °C	от -40 до +105
Материал корпуса	полиамид
Материал токопроводящих элементов	луженая медь

Сечение номинальное, мм <sup>2</sup>		2,5	4
Цвет	желто-зеленый	VPR-2.5-QUATTRO-PE	VPR-4-QUATTRO-PE
Габарит (В×Ш×Г), мм		37,2×73×5,2	36,9×79×6,2
Номинальный ток, А		-	-
Максимальный ток, А		-	-
<b>Подключаемые провода</b>			
Диапазон сечений, мм <sup>2</sup>	одножильный	0,14-4,0	0,2-6,0
	гибкий	0,14-2,5	0,2-4,0
	гибкий с наконечником	0,14-2,5	0,25-4,0
	2 проводника одинакового сечения	0,14-1,5	0,14-1,5
Длина снятия изоляции, мм		8-10	10-12
Размер отвертки		0,6×3,5	0,6×3,5
<b>Аксессуары</b>			
Торцевой изолятор		D-VPR-2.5-QUATTRO	D-VPR-4-QUATTRO
Торцевой фиксатор		ZBT008	ZBT008
Перемычки	2 полюса	SBF-2-5	SBF-2-6
	3 полюса	SBF-3-5	SBF-3-6
	4 полюса	SBF-4-5	SBF-4-6
	10 полюсов	SBF-10-5	SBF-10-6
Маркировка		NUTB1051N	NUTB1051N
		NUPUTUK-5	NUPUTUK-6
		NUPUTUK-5F	NUPUTUK-6F
Адаптер для тестового щупа		IRAP-4	IRAP-4
DIN-рейка		O2135	O2135
		O2150	O2150
Наконечник-гильза с изолированным фланцем		IF2.5-10BL	IF4-10GR



## Двухуровневые клеммы

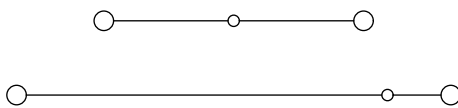

### Назначение

- коммутация проводников сечением от 0,14 до 6 мм<sup>2</sup>.

### Особенности

- система вставных перемычек;
- крепление на рейку типа OMEGA.

## Характеристики

Номинальное импульсное напряжение $U_{imp}$ , кВ	6
Класс горючести по UL-94	V0
Температура эксплуатации, °C	от -40 до +105
Материал корпуса	полиамид
Материал токопроводящих элементов	луженая медь

Сечение номинальное, мм <sup>2</sup>		2,5	4
Цвет	серый	VPRTT-2.5-GY	VPRTT-4-GY
	синий	VPRTT-2.5-BU	VPRTT-4-BU
Габарит (В×Ш×Г), мм		47,6×68,9×5,2	47,6×83,7×6,2
Номинальный ток, А		24	32
Номинальное напряжение, В		500	500
<b>Подключаемые провода</b>			
Диапазон сечений, мм <sup>2</sup>	одножильный	0,14-4,0	0,2-6,0
	гибкий	0,14-2,5	0,2-4,0
	гибкий с наконечником	0,14-2,5	0,25-4,0
	2 проводника одинакового сечения	0,14-1,5	0,14-1,5
Длина снятия изоляции, мм		8-10	10-12
Размер отвертки		0,6×3,5	0,6×3,5
<b>Аксессуары</b>			
Торцевой изолятор		D-VPRTT-2.5	D-VPRTT-4
Торцевой фиксатор		ZBT008	ZBT008
Перемычки	2 полюса	SBF-2-5	SBF-2-6
	3 полюса	SBF-3-5	SBF-3-6
	4 полюса	SBF-4-5	SBF-4-6
	10 полюсов	SBF-10-5	SBF-10-6
Маркировка		NUPUTUK-5F	NUPUTUK-6F
Адаптер для тестового щупа		IRAP-4	IRAP-4
DIN-рейка		O2135 O2150	O2135 O2150
Наконечник-гильза с изолированным фланцем		IF2,5-10BL	IF4-10GR

## Двухуровневые клеммы

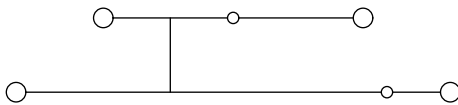

### Назначение

- коммутация проводников сечением от 0,14 до 6 мм<sup>2</sup>.

### Особенности

- система вставных перемычек;
- встроенная перемычка между уровнями (PV);
- крепление на рейку типа OMEGA.

## Характеристики

Номинальное импульсное напряжение $U_{imp}$ , кВ	6
Класс горючести по UL-94	VO
Температура эксплуатации, °C	от -40 до +105
Материал корпуса	полиамид
Материал токопроводящих элементов	луженая медь

Сечение номинальное, мм <sup>2</sup>		2,5	4
Цвет	серый	VPRTT-2,5-PV-GY	VPRTT-4-PV-GY
	синий	VPRTT-2,5-PV-BU	VPRTT-4-PV-BU
Габарит (В×Ш×Г), мм		47,6×68,9×5,2	47,6×83,7×6,2
Номинальный ток, А		24	32
Номинальное напряжение, В		500	500
<b>Подключаемые провода</b>			
Диапазон сечений, мм <sup>2</sup>	одножильный	0,14-4,0	0,2-6,0
	гибкий	0,14-2,5	0,2-4,0
	гибкий с наконечником	0,14-2,5	0,25-4,0
	2 проводника одинакового сечения	0,14-1,5	0,14-1,5
Длина снятия изоляции, мм		8-10	10-12
Размер отвертки		0,6×3,5	0,6×3,5
<b>Аксессуары</b>			
Торцевой изолятор		D-VPRTT-2,5	D-VPRTT-4
Торцевой фиксатор		ZBT008	ZBT008
Перемычки	2 полюса	SBF-2-5	SBF-2-6
	3 полюса	SBF-3-5	SBF-3-6
	4 полюса	SBF-4-5	SBF-4-6
	10 полюсов	SBF-10-5	SBF-10-6
Маркировка		NUPUTUK-5F	NUPUTUK-6F
Адаптер для тестового щупа		IRAP-4	IRAP-4
DIN-рейка		O2135	O2135
		O2150	O2150
Наконечник-гильза с изолированным фланцем		IF2,5-10BL	IF4-10GR

## Двухуровневые клеммы заземления

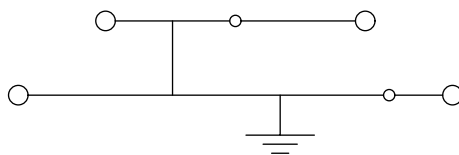

### Назначение

- коммутация проводников сечением от 0,14 до 6 мм<sup>2</sup>.

### Особенности

- система вставных перемычек;
- крепление на рейку типа OMEGA.

## Характеристики

Номинальное импульсное напряжение $U_{imp}$ , кВ	8
Класс горючести по UL-94	VO
Температура эксплуатации, °C	от -40 до +105
Материал корпуса	полиамид
Материал токопроводящих элементов	луженая медь

Сечение номинальное, мм <sup>2</sup>		2,5	4
Цвет	желто-зеленый	VPRTT-2.5-PE-YG	VPRTT-4-PE-YG
Габарит (В×Ш×Г), мм		47,6×68,9×5,2	47,6×83,7×6,2
Номинальный ток, А		-	-
Максимальный ток, А		-	-
<b>Подключаемые провода</b>			
Диапазон сечений, мм <sup>2</sup>	одножильный	0,14-4,0	0,2-6,0
	гибкий	0,14-2,5	0,2-4,0
	гибкий с наконечником	0,14-2,5	0,25-4,0
	2 проводника одинакового сечения	0,14-1,5	0,14-1,5
Длина снятия изоляции, мм		8-10	10-12
Размер отвертки		0,6×3,5	0,6×3,5
<b>Аксессуары</b>			
Торцевой изолятор		D-VPRTT-2.5	D-VPRTT-4
Торцевой фиксатор		ZBT008	ZBT008
Перемычки	2 полюса	SBF-2-5	SBF-2-6
	3 полюса	SBF-3-5	SBF-3-6
	4 полюса	SBF-4-5	SBF-4-6
	10 полюсов	SBF-10-5	SBF-10-6
Маркировка		NUPUTUK-5F	NUPUTUK-6F
Адаптер для тестового щупа		IRAP-4	IRAP-4
DIN-рейка		O2135	O2135
		O2150	O2150
Наконечник-гильза с изолированным фланцем		IF2.5-10BL	IF4-10GR
Двойной наконечник-гильза с изолированным фланцем		2ART5022	2ART5042YL

## Трехуровневые клеммы

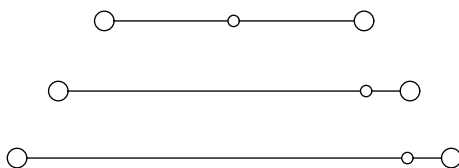

### Назначение

- коммутация проводников сечением от 0,14 до 4 мм<sup>2</sup>.

### Особенности

- система вставных перемычек;
- крепление на рейку типа OMEGA.

## Характеристики

Номинальное напряжение, В	500
Номинальное импульсное напряжение U <sub>imp</sub> , кВ	6
Класс горючести по UL-94	V0
Температура эксплуатации, °С	от -40 до +105
Материал корпуса	полиамид
Материал токопроводящих элементов	луженая медь

Сечение номинальное, мм <sup>2</sup>		2,5
Цвет	серый	VPR-2.5-3L-GY
	синий	VPR-2.5-3L-BU
Габарит (В×Ш×Г), мм		58,1×103×5,2
Номинальный ток, А		24
<b>Подключаемые провода</b>		
Диапазон сечений, мм <sup>2</sup>	одножильный	0,14-4
	гибкий	0,14-2,5
	гибкий с наконечником	0,14-2,5
	2 проводника одинакового сечения	0,14-1,5
Длина снятия изоляции, мм		8-10
Размер отвертки		0,6×3,5
<b>Аксессуары</b>		
Торцевой изолятор		D-VPR-2.5-3L
Торцевой фиксатор		UK-E
Перемычки	2 полюса	SBF-2-5
	3 полюса	SBF-3-5
	5 полюса	SBF-5-5
	10 полюсов	SBF-10-5
Маркировка		NUPUTUK-5F
Адаптер для тестового щупа		IRAP-4
DIN-рейка		02135
		02150
Наконечник-гильза с изолированным фланцем		IF2,5-10BL

## Трехуровневые клеммы

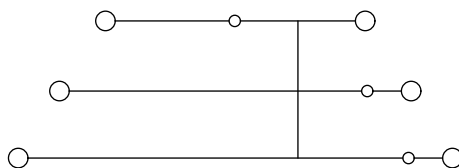

### Назначение

- коммутация проводников сечением от 0,14 до 4 мм<sup>2</sup>.

### Особенности

- система вставных перемычек;
- встроенная перемычка между уровнями (PV);
- крепление на рейку типа OMEGA.

## Характеристики

Номинальное напряжение, В	500
Номинальное импульсное напряжение U <sub>imp</sub> , кВ	6
Класс горючести по UL-94	V0
Температура эксплуатации, °С	от -40 до +105
Материал корпуса	полиамид
Материал токопроводящих элементов	луженая медь

Сечение номинальное, мм <sup>2</sup>		2,5
Цвет	серый	VPR-2.5-3L-PV-GY
	синий	VPR-2.5-3L-PV-BU
Габарит (В×Ш×Г), мм	58,1×103×5,2	
Номинальный ток, А	24	
<b>Подключаемые провода</b>		
Диапазон сечений, мм <sup>2</sup>	одножильный	0,14-4
	гибкий	0,14-2,5
	гибкий с наконечником	0,14-2,5
	2 проводника одинакового сечения	0,14-1,5
Длина снятия изоляции, мм	8-10	
Размер отвертки	0,6×3,5	
<b>Аксессуары</b>		
Торцевой изолятор	D-VPR-2.5-3L	
Торцевой фиксатор	UK-E	
Перемычки	2 полюса	SBF-2-5
	3 полюса	SBF-3-5
	5 полюса	SBF-5-5
	10 полюсов	SBF-10-5
Маркировка	NUPUTUK-5F	
Адаптер для тестового щупа	IRAP-4	
DIN-рейка	O2135	
	O2150	
Наконечник-гильза с изолированным фланцем	IF2.5-10BL	
Двойной наконечник-гильза с изолированным фланцем	2ART5022	

## Клемма для подключения электродвигателя

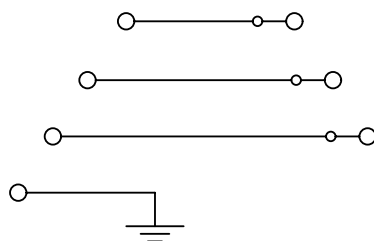

### Назначение

- коммутация проводников сечением от 0,14 до 4 мм<sup>2</sup>.

### Особенности

- система вставных перемычек;
- крепление на рейку типа OMEGA.

## Характеристики

Номинальное напряжение, В	800
Номинальное импульсное напряжение U <sub>imp</sub> , кВ	8
Класс горючести по UL94	V0
Температура эксплуатации, °С	от -40 до +105
Материал корпуса	полиамид
Материал токопроводящих элементов	луженая медь

Сечение номинальное, мм <sup>2</sup>		2,5
Цвет	серый	VPR-2.5-PE-3L
Габарит (В×Ш×Г), мм		93,7×58,1×5,2
Номинальный ток, А		24 А
Диапазон сечений, мм <sup>2</sup>	одножильный	0,14-4
	гибкий	0,14-2,5
	гибкий с наконечником	0,14-2,5
	2 проводника одинакового сечения	0,5
Длина снятия изоляции, мм		8-10
Размер отвертки		0,6×3,5
Аксессуары		
Торцевой изолятор		D-VPR-2.5-PE-3L
Стопор		UK-E
		ZBT008
Перемычки	2 полюса	SBF-2-5
	3 полюса	SBF-3-5
	5 полюсов	SBF-5-5
	10 полюсов	SBF-10-5
Маркировка		NUPUTUK-5F
		NUTB1051N
Адаптер для тестового щупа		IRAP-4
DIN-рейка		O2135
		O2150
Наконечник-гильза с изолированным фланцем		IF2.5-10BL

## Трехуровневые клеммы заземления

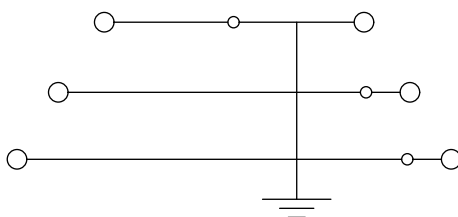

### Назначение

- коммутация проводников сечением от 0,14 до 4 мм<sup>2</sup>.

### Особенности

- система вставных перемычек;
- крепление на рейку типа OMEGA.

## Характеристики

Номинальное напряжение, В	500
Номинальное импульсное напряжение U <sub>imp</sub> , кВ	8
Класс горючести по UL-94	V0
Температура эксплуатации, °С	от -40 до +105
Материал корпуса	полиамид
Материал токопроводящих элементов	луженая медь

Сечение номинальное, мм <sup>2</sup>		2,5
Цвет	желто-зеленый	VPR-2.5-3L-PE-YG
Габарит (В×Ш×Г), мм		58,1×103×5,2
Номинальный ток, А		-
<b>Подключаемые провода</b>		
Диапазон сечений, мм <sup>2</sup>	одножильный	0,14-4
	гибкий	0,14-2,5
	гибкий с наконечником	0,14-2,5
	2 проводника одинакового сечения	0,14-1,5
Длина снятия изоляции, мм		8-10
Размер отвертки		0,6×3,5
<b>Аксессуары</b>		
Торцевой изолятор		D-VPR-2.5-3L
Торцевой фиксатор		UK-E
Перемычки	2 полюса	SBF-2-5
	3 полюса	SBF-3-5
	5 полюса	SBF-5-5
	10 полюсов	SBF-10-5
Маркировка		NUPUTUK-5F
Адаптер для тестового щупа		IRAP-4
DIN-рейка		O2135
		O2150
Наконечник-гильза с изолированным фланцем		IF2.5-10BL

## Клеммы для предохранителя 5×20

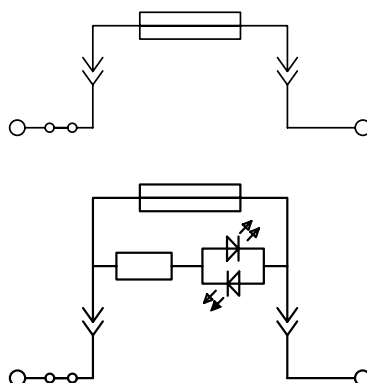

### Назначение

- коммутация проводников сечением от 0,2 до 6 мм<sup>2</sup>.

### Особенности

- система вставных перемычек;
- подключение проводников сбоку;
- светодиод индикации сгоревшего предохранителя (LED);
- крепление на рейку типа OMEGA.

## Характеристики

Номинальное напряжение, В	500
Номинальное импульсное напряжение U <sub>imp</sub> , кВ	8
Класс горючести по UL-94	V0
Температура эксплуатации, °С	от -40 до +105
Материал корпуса	полиамид
Материал токопроводящих элементов	луженая медь

Сечение номинальное, мм <sup>2</sup>		4	4	4
Цвет	темно-серый	IPR-4-HESI	IPR-4-HESILED24	IPR-4-HESILED250
Габарит (В×Ш×Г), мм		65×69×6,2	65×69×6,2	65×69×6,2
Номинальный ток, А		6,3	6,3	6,3
Номинальное напряжение, В		500	12-30	110-250
<b>Подключаемые провода</b>				
Диапазон сечений, мм <sup>2</sup>	однопроводный	0,2-6,0	0,2-6,0	0,2-6,0
	гибкий	0,2-4,0	0,2-4,0	0,2-4,0
	гибкий с наконечником	0,25-4,0	0,25-4,0	0,25-4,0
	2 проводника одинакового сечения	0,14-1,5	0,14-1,5	0,14-1,5
Длина снятия изоляции, мм		12	12	12
Размер отвертки		0,6×3,5	0,6×3,5	0,6×3,5
<b>Аксессуары</b>				
Торцевой изолятор		D-IPR-4-HESI	D-IPR-4-HESI	D-IPR-4-HESI
Торцевой фиксатор		ZBT008	ZBT008	ZBT008
Перемычки	2 полюса	SBF-2-6	SBF-2-6	SBF-2-6
	3 полюса	SBF-3-6	SBF-3-6	SBF-3-6
	4 полюса	SBF-4-6	SBF-4-6	SBF-4-6
	10 полюсов	SBF-10-6	SBF-10-6	SBF-10-6
Маркировка		NUTB1051N	NUTB1051N	NUTB1051N
		NUPUTUK-6	NUPUTUK-6	NUPUTUK-6
Адаптер для тестового щупа		-	-	-
DIN-рейка		02135	02135	02135
		02150	02150	02150
Наконечник-гильза с изолированным фланцем		IF4-10GR	IF4-10GR	IF4-10GR

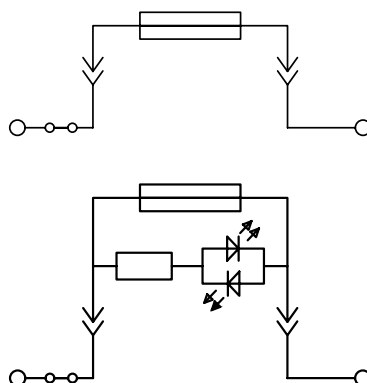

## Клеммы для предохранителя 5×20

**Назначение**

• защита цепи от перегрузки, КЗ и коммутация проводников сечением от 0,2 до 6 мм<sup>2</sup>.

**Особенности**

- подключение проводов сверху;
- система вставных перемычек;
- светодиодная индикация сгоревшего предохранителя (LED);
- крепление на рейку типа OMEGA.

## Характеристики

Номинальное напряжение, В	250
Номинальное импульсное напряжение U <sub>imp</sub> , кВ	6
Класс горючести по UL94	V0
Температура эксплуатации, °С	от -40 до +105
Материал корпуса	полиамид
Материал токопроводящих элементов	луженая медь

Сечение номинальное, мм <sup>2</sup>		4	4	4
Цвет	серый	VPR-4-HESI	VPR-4-HESILED24	VPR-4-HESILED250
Габарит (В×Ш×Г), мм		65,2×60,7×6,2	65,2×60,7×6,2	65,2×60,7×6,2
Номинальный ток, А		6,3	6,3	6,3
Номинальное напряжение, В		250	12-30	110-250
Диапазон сечений, мм <sup>2</sup>	одножильный	0,2-6,0	0,2-6,0	0,2-6,0
	гибкий	0,2-4,0	0,2-4,0	0,2-4,0
	гибкий с наконечником	0,25-4,0	0,25-4,0	0,25-4,0
	2 проводника одинакового сечения	0,5-1,0	0,5-1,0	0,5-1,0
Длина снятия изоляции, мм		10-12	10-12	10-12
Размер отвертки		0,6×3,5	0,6×3,5	0,6×3,5
<b>Аксессуары</b>				
Торцевой изолятор		D-VPR-4-HESI	D-VPR-4-HESI	D-VPR-4-HESI
Торцевой фиксатор		ZBT008	ZBT008	ZBT008
Перемычки	2 полюса	SBF-2-6	SBF-2-6	SBF-2-6
	3 полюса	SBF-3-6	SBF-3-6	SBF-3-6
	4 полюса	SBF-4-6	SBF-4-6	SBF-4-6
	10 полюсов	SBF-10-6	SBF-10-6	SBF-10-6
Маркировка		NUTB1051N	NUTB1051N	NUTB1051N
		NUPUTUK-6F	NUPUTUK-6F	NUPUTUK-6F
Адаптер для тестового щупа				
DIN-рейка		O2135	O2135	O2135
		O2150	O2150	O2150
Наконечник-гильза с изолированным фланцем		IF4-10GR	IF4-10GR	IF4-10GR

## Клеммы с размыкателем

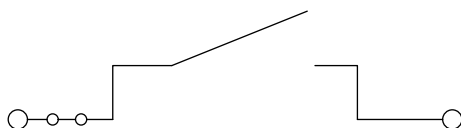

### Назначение

- коммутация проводников сечением от 0,2 до 6 мм<sup>2</sup>.

### Особенности

- подключение проводников сбоку;
- 2 канала для вставных перемычек;
- крепление на рейку типа OMEGA.

## Характеристики

Номинальное напряжение, В	500
Номинальное импульсное напряжение U <sub>imp</sub> , кВ	6
Класс горючести по UL-94	V0
Температура эксплуатации, °C	от -40 до +105
Материал корпуса	полиамид
Материал токопроводящих элементов	луженая медь

Сечение номинальное, мм <sup>2</sup>		4
Цвет	темно-серый	IPR-4-MT
Габарит (В×Ш×Г), мм		42×69×6,2
Номинальный ток, А		20
Номинальное напряжение, В		500
<b>Подключаемые провода</b>		
Диапазон сечений, мм <sup>2</sup>	одножильный	0,2-6,0
	гибкий	0,2-4,0
	гибкий с наконечником	0,25-4,0
	2 проводника одинакового сечения	0,14-1,5
Длина снятия изоляции, мм		12
Размер отвертки		0,6×3,5
<b>Аксессуары</b>		
Торцевой изолятор		D-IPR-4-HESI
Торцевой фиксатор		ZBT008
Перемычки	2 полюса	SBF-2-6
	3 полюса	SBF-3-6
	4 полюса	SBF-4-6
	10 полюсов	SBF-10-6
Маркировка		NUTB1051N NUPUTUK-6
Адаптер для тестового щупа		IRAP-4
DIN-рейка		O2135 O2150
Наконечник-гильза с изолированным фланцем		IF4-10GR

## Клеммы с размыкателем

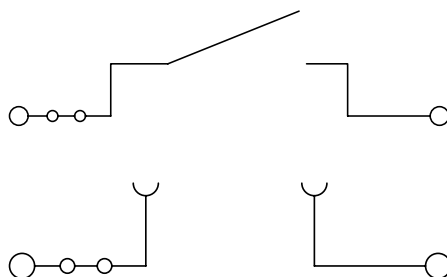
**Назначение**

• коммутация проводников сечением от 0,2 до 6 мм<sup>2</sup>.

**Особенности**

- TG - без ножа-разъединителя;
- 2 канала для вставных перемычек;
- крепление на рейку типа OMEGA;
- ввод проводов сверху.

## Характеристики

Номинальное напряжение, В	500
Номинальное импульсное напряжение U <sub>imp</sub> , кВ	6
Класс горючести по UL94	V0
Температура эксплуатации, °С	от -40 до +105
Материал корпуса	полиамид
Материал токопроводящих элементов	луженая медь

Сечение номинальное, мм <sup>2</sup>		4	4
Цвет	серый	VPR-4-MT	VPR-4-TG
Габарит (В×Ш×Г), мм		41,7×60,7×6,2	41,7×60,7×6,2
Номинальный ток, А		20	20
Номинальное напряжение, В		500	500
Диапазон сечений, мм <sup>2</sup>	однопроводный	0,2-6,0	0,2-6,0
	гибкий	0,2-4,0	0,2-4,0
	гибкий с наконечником	0,25-4,0	0,25-4,0
	2 проводника одинакового сечения	0,5-1,0	0,5-1,0
Длина снятия изоляции, мм		10-12	10-12
Размер отвертки		0,6×3,5	0,6×3,5
<b>Аксессуары</b>			
Торцевой изолятор		D-VPR-4-HESI	D-VPR-4-HESI
Торцевой фиксатор		ZBT008	ZBT008
Перемычки	2 полюса	SBF-2-6	SBF-2-6
	3 полюса	SBF-3-6	SBF-3-6
	4 полюса	SBF-4-6	SBF-4-6
	10 полюсов	SBF-10-6	SBF-10-6
Маркировка		NUPUTUK-6F	NUPUTUK-6F
Адаптер для тестового щупа		IRAP-4	IRAP-4
DIN-рейка		O2135	O2135
		O2150	O2150
Наконечник-гильза с изолированным фланцем		IF4-10GR	IF4-10GR

## Клемма для измерительных трансформаторов

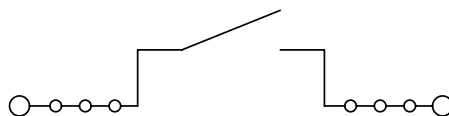

### Назначение

- подключение измерительных трансформаторов тока и напряжения.

### Особенности

- система сдвижных перемычек;
- 6 каналов для вставных перемычек (по 3 с каждой стороны);
- крепление на рейку типа OMEGA.

## Характеристики

Номинальное напряжение, В	1000
Номинальное импульсное напряжение U <sub>imp</sub> , кВ	8
Класс горючести по UL94	V0
Температура эксплуатации, °С	от -40 до +105
Материал корпуса	полиамид
Материал токопроводящих элементов	луженая медь

Сечение номинальное, мм <sup>2</sup>		6
Цвет	серый	VPR-6-RTK-S
Габарит (В×Ш×Г), мм		49,7×100,8×8,2
Номинальный ток, А		30
<b>Подключаемые провода</b>		
Диапазон сечений, мм <sup>2</sup>	одножильный	0,5-10
	гибкий	0,5-6
	гибкий с наконечником	0,5-6
	2 проводника одинакового сечения	0,5-2,5
Длина снятия изоляции		10-12
Размер отвертки		1,0×4,0
<b>Аксессуары</b>		
Торцевой изолятор		D-VPR-6-RTK-S
Стопор		UK-E
Перемычки стационарные	2 полюса	SBF-2-8
	3 полюса	SBF-3-8
	4 полюса	SBF-4-8
	10 полюсов	SBF-10-8
Маркировка		NUTB1051N NUPUTUK-8
Адаптер для тестового щупа		IRAP-4
DIN-рейка		02135
		02150
Наконечник-гильза с изолированным фланцем		IF6-12YW

## Штекерные клеммы

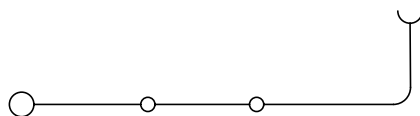
**Назначение**

• коммутация проводников сечением от 0,14 до 4 мм<sup>2</sup> через разъемный штекер.

**Особенности**

- 2 канала для вставных перемычек;
- крепление клеммы на рейку типа OMEGA;
- установка штекеров в клемму;
- сборка из нескольких наборных элементов.

## Характеристики

Номинальное импульсное напряжение U <sub>imp</sub> , кВ	6
Класс горючести по UL94	VO
Температура эксплуатации, °C	от -40 до +105
Материал корпуса	полиамид
Материал токопроводящих элементов	луженая медь

Сечение номинальное, мм <sup>2</sup>		2,5	2,5
Тип	клемма, цвет серый	VPR-2.5-1P	-
	штекер, 1-пол.	-	VPR-P-2.5-1
	штекер наборный, левый	-	VPR-P-2.5-L
	штекер наборный, центральный	-	VPR-P-2.5-M
	штекер наборный, правый	-	VPR-P-2.5-R
Габарит (В×Ш×Г), мм		36,9×48,6×5,2	40,2×16×5,2
Номинальный ток, А		24	24
Номинальное напряжение, В		500	500
Диапазон сечений, мм <sup>2</sup>	одножильный	0,14-4,0	0,14-4,0
	гибкий	0,14-2,5	0,14-2,5
	гибкий с наконечником	0,14-2,5	0,14-2,5
	2 проводника в двойном наконечнике	0,5	0,5
Длина снятия изоляции		8-10	8-10
Размер отвертки		0,6×3,5	0,6×3,5
<b>Аксессуары</b>			
Торцевой изолятор		D-VPR-2.5	-
Стопор		ZBT008	-
Перемычки	2 полюса	SBF-2-5	-
	3 полюса	SBF-3-5	-
	4 полюса	SBF-4-5	-
	10 полюсов	SBF-10-5	-
Маркировка		NUTB1051N NUPUTUK-5 NUPUTUK-5F	NUPUTUK-5F
Адаптер для тестового щупа		IRAP-4	-
DIN-рейка		O2135	-
		O2150	-
Наконечник-гильза с изолированным фланцем		IF2.5-10BL	IF2.5-10BL

## Болтовые клеммы

### Проходные клеммы

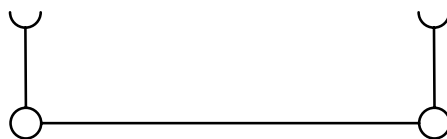

#### Назначение

- коммутация проводников сечением от 2,5 до 300 мм<sup>2</sup>.

#### Особенности

- монтаж перемычек на шпильку клеммы;
- крепление на рейку типа OMEGA и на панель.

### Характеристики

Номинальное импульсное напряжение $U_{имп}$ , кВ	8
Класс горючести по UL94	VO
Температура эксплуатации, °C	от -40 до +105
Материал корпуса	полиамид
Материал токопроводящих элементов	луженая медь

Сечение номинальное, мм <sup>2</sup>		35	70	120	185	300
Цвет	серый	FER-35	FER-70	FER-120	FER-185	FER-300
Габарит (В×Ш×Г), мм		54,5×107×27	64×132×32	73×132×42	79×163×55	86×163×55
Номинальный ток, А		125	192	269	353	520
Номинальное напряжение, В		1000	1000	1000	1000	1000
Диапазон сечений, мм <sup>2</sup>	Подключение через наконечник DIN 46235	6-25	16-70	16-150	25-240	50-300
	Подключение через наконечник DIN 46234	2,5-50	2,5-95	6-150	10-240	25-240
Размер болта		M6	M8	M10	M12	M16
Момент затяжки, Н·м		3-6	6-12	10-20	14-31	25-60
<b>Аксессуары</b>						
Крышка		HAR-35	HAR-70	HAR-120	HAR-185-300	HAR-185-300
Разделитель		PTA-FFR-35	PTA-FFR-70	PTA-FFR-120	PTA-FFR-185-300	PTA-FFR-185-300
Стопор		UK-E	UK-E	UK-E	UK-E	UK-E
Перемычки	2 полюса	LQW-2-RFF35	LQW-2-RFF70	LQW-2-RFF120	LQW-2-RFF185	LQW-2-RFF300
	3 полюса	LQW-3-RFF35	LQW-3-RFF70	-	-	LQW-3-RFF300
Маркировка		NUTB1051N	NUTB1051N	NUTB1051N	NUTB1051N	NUTB1051N
		NUPUTUK-8	NUPUTUK-8	NUPUTUK-8	NUPUTUK-8	NUPUTUK-8
DIN-рейка		02135	02135	02135	02135	02135
		02150	02150	02150	02150	02150

## Распределительные блоки "NUPUTUK"

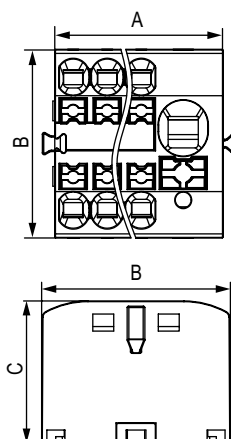
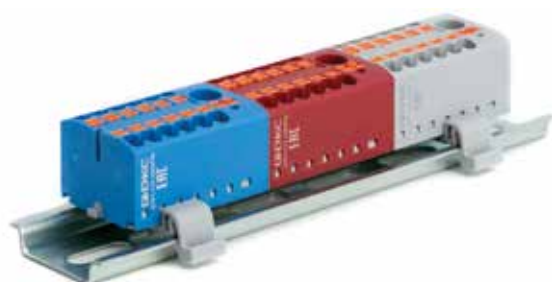

### Назначение

- предназначены для быстрого соединения проводников;
- служат для построения распределительных систем на токи до 41 Ампер включительно.

### Характеристи

- материал корпуса – полиамид 6.6;
- материал контактной части – медь марки M1 луженая;
- материал пружинной части – нержавеющая сталь марки AISI 301;
- диапазон проводников подключаемых к основной линии – 0,5–10 мм<sup>2</sup>;
- диапазон проводников подключаемых к отходящим линиям – 0,5–4 мм<sup>2</sup>;
- длина снятия изоляции проводника для контакта – 10–11 мм;
- степень защиты по ГОСТ 14254 – IP30;
- номинальное напряжение (Uном) – 690 В;
- номинальный ток (Iном) – 41/24 А (основная/отходящие линии);
- сопротивление изоляции – DC500В 500М Ω минут;
- выдерживаемое напряжение – AC4000V 1 мин.

### Особенности

- вертикальный монтаж на DIN-рейку шириной 35 или 15 мм /горизонтальный монтаж на DIN-рейку шириной 35 мм;
- возможность крепления к монтажной панели/плате;
- предусмотрено соединение блоков между собой сцеплением корпусов и/или объединение их перемычкой SBF–2–5.

Контактов всего, шт.	Вводной фидер	Габариты, мм			Цвет	Упаковка, шт.	Код
		A	B	C			
4	нет	14,3	28,8	21,7	серый	80	DTP1-004-04SPUg
4	нет	14,3	28,8	21,7	синий	80	DTP1-004-04SPUb
4	нет	14,3	28,8	21,7	красный	80	DTP1-004-04SPUr
5	да	24,0	28,8	21,7	серый	48	DTP1-104-104SPUg
5	да	24,0	28,8	21,7	синий	48	DTP1-104-104SPUb
5	да	24,0	28,8	21,7	красный	48	DTP1-104-104SPUr
6	нет	19,5	28,8	21,7	серый	60	DTP1-006-04SPUg
6	нет	19,5	28,8	21,7	синий	60	DTP1-006-04SPUb
6	нет	19,5	28,8	21,7	красный	60	DTP1-006-04SPUr
7	да	29,2	28,8	21,7	серый	40	DTP1-106-104SPUg
7	да	29,2	28,8	21,7	синий	40	DTP1-106-104SPUb
7	да	29,2	28,8	21,7	красный	40	DTP1-106-104SPUr
10	нет	29,9	28,8	21,7	серый	40	DTP1-010-04SPUg
10	нет	29,9	28,8	21,7	синий	40	DTP1-010-04SPUb
10	нет	29,9	28,8	21,7	красный	40	DTP1-010-04SPUr
11	да	39,6	28,8	21,7	серый	28	DTP1-110-104SPUg
11	да	39,6	28,8	21,7	синий	28	DTP1-110-104SPUb
11	да	39,6	28,8	21,7	красный	28	DTP1-110-104SPUr
12	нет	35,1	28,8	21,7	серый	32	DTP1-012-04SPUg
12	нет	35,1	28,8	21,7	синий	32	DTP1-012-04SPUb
12	нет	35,1	28,8	21,7	красный	32	DTP1-012-04SPUr
13	да	44,8	28,8	21,7	серый	24	DTP1-112-104SPUg
13	да	44,8	28,8	21,7	синий	24	DTP1-112-104SPUb
13	да	44,8	28,8	21,7	красный	24	DTP1-112-104SPUr
18	нет	50,7	28,8	21,7	серый	24	DTP1-018-04SPUg
18	нет	50,7	28,8	21,7	синий	24	DTP1-018-04SPUb
18	нет	50,7	28,8	21,7	красный	24	DTP1-018-04SPUr
19	да	60,4	28,8	21,7	серый	20	DTP1-118-104SPUg
19	да	60,4	28,8	21,7	синий	20	DTP1-118-104SPUb
19	да	60,4	28,8	21,7	красный	20	DTP1-118-104SPUr

## Аксессуары для монтажа распределительных блоков

### Адаптер для горизонтального монтажа



**Назначение**

- крепление распределительного блока вдоль DIN-рейки.

**Характеристики**

- материал - полиамид 6.6.

Поверхность монтажа

DIN-рейка

Расположение

горизонтальное

Тип фиксации

защелка

Код

DTP1-DHNg

### Адаптер для вертикального монтажа



**Назначение**

- крепление распределительного блока перпендикулярно DIN-рейке.

**Характеристики**

- материал - полиамид 6.6.

Поверхность монтажа

DIN-рейка

Расположение

вертикальное

Тип фиксации

защелка

Код

DTP1-DVNg

### Адаптер для монтажа на панель



**Назначение**

- крепление распределительного блока на панель (монтажную плату).

**Характеристики**

- материал корпуса - полиамид 6.6;
- материал винта - сталь.

Поверхность монтажа

Панель/плата

Расположение

любое

Тип фиксации

винт M3

Код

DTP1-MPNg



## Аксессуары

### Маркировка для клемм



#### Назначение



• маркировка всех типов клемм.

#### Характеристики

• маркировка выполнена из белого полиамида с черной печатью значений на элементах.

#### Особенности

- в одной полосе – 10 элементов;
- высота элемента – 10 мм;
- ширина элемента – 5, 6, 8 мм;
- NUTB1051N, NUPUTUK-5, NUPUTUK-6, NUPUTUK-8 – для винтовых клемм, для фронтальной маркировки клемм VPR.

Нумерация	Размер, мм	Количество тегов в 1 полосе	Количество полос в упаковке	Код	
				вертикальная печать	горизонтальная печать
1-10	10×5	10	100	NUPUTUK-5-1-10V	NUPUTUK-5-1-10H
11-20	10×5	10	100	NUPUTUK-5-11-20V	NUPUTUK-5-11-20H
21-30	10×5	10	100	NUPUTUK-5-21-30V	NUPUTUK-5-21-30H
31-40	10×5	10	100	NUPUTUK-5-31-40V	NUPUTUK-5-31-40H
41-50	10×5	10	100	NUPUTUK-5-41-50V	NUPUTUK-5-41-50H
51-60	10×5	10	100	NUPUTUK-5-51-60V	NUPUTUK-5-51-60H
61-70	10×5	10	100	NUPUTUK-5-61-70V	NUPUTUK-5-61-70H
71-80	10×5	10	100	NUPUTUK-5-71-80V	NUPUTUK-5-71-80H
81-90	10×5	10	100	NUPUTUK-5-81-90V	NUPUTUK-5-81-90H
91-100	10×5	10	100	NUPUTUK-5-91-100V	NUPUTUK-5-91-100H
	10×5	10	100	NUPUTUK-5-PEV	NUPUTUK-5-PEH
L1 L2 L3 N PE	10×5	10	100	NUPUTUK-5-L1-PEV	NUPUTUK-5-L1-PEH
пустая	10×6	10	100	NUPUTUK-6	-
1-10	10×6	10	100	NUPUTUK-6-1-10V	NUPUTUK-6-1-10H
11-20	10×6	10	100	NUPUTUK-6-11-20V	NUPUTUK-6-11-20H
21-30	10×6	10	100	NUPUTUK-6-21-30V	NUPUTUK-6-21-30H
31-40	10×6	10	100	NUPUTUK-6-31-40V	NUPUTUK-6-31-40H
41-50	10×6	10	100	NUPUTUK-6-41-50V	NUPUTUK-6-41-50H
51-60	10×6	10	100	NUPUTUK-6-51-60V	NUPUTUK-6-51-60H
61-70	10×6	10	100	NUPUTUK-6-61-70V	NUPUTUK-6-61-70H
71-80	10×6	10	100	NUPUTUK-6-71-80V	NUPUTUK-6-71-80H
81-90	10×6	10	100	NUPUTUK-6-81-90V	NUPUTUK-6-81-90H
91-100	10×6	10	100	NUPUTUK-6-91-100V	NUPUTUK-6-91-100H
	10×6	10	100	NUPUTUK-6-PEV	NUPUTUK-6-PEH
L1 L2 L3 N PE	10×6	10	100	NUPUTUK-6-L1-PEV	NUPUTUK-6-L1-PEH
пустая	10×8	10	100	NUPUTUK-8	-
1-10	10×8	10	100	NUPUTUK-8-1-10V	NUPUTUK-8-1-10H
11-20	10×8	10	100	NUPUTUK-8-11-20V	NUPUTUK-8-11-20H
21-30	10×8	10	100	NUPUTUK-8-21-30V	NUPUTUK-8-21-30H
31-40	10×8	10	100	NUPUTUK-8-31-40V	NUPUTUK-8-31-40H
41-50	10×8	10	100	NUPUTUK-8-41-50V	NUPUTUK-8-41-50H
51-60	10×8	10	100	NUPUTUK-8-51-60V	NUPUTUK-8-51-60H
61-70	10×8	10	100	NUPUTUK-8-61-70V	NUPUTUK-8-61-70H
71-80	10×8	10	100	NUPUTUK-8-71-80V	NUPUTUK-8-71-80H
81-90	10×8	10	100	NUPUTUK-8-81-90V	NUPUTUK-8-81-90H
91-100	10×8	10	100	NUPUTUK-8-91-100V	NUPUTUK-8-91-100H
	10×8	10	100	NUPUTUK-8-PEV	NUPUTUK-8-PEH
L1 L2 L3 N PE	10×8	10	100	NUPUTUK-8-L1-PEV	NUPUTUK-8-L1-PEH

## Маркировка для клемм



### Назначение

- маркировка для клемм серии VPR.

### Характеристики



- маркировка выполнена из белого полиамида с черной печатью значений на элементах.

### Особенности

- высота элемента – 5 мм;
- ширина элемента – 5, 6, 8 мм.

### Форма поставки

- пластины:
  - NUPUTUK-5F.. - 8 рядов по 12 тегов;
  - NUPUTUK-6F.. - 8 рядов по 10 тегов;
  - NUPUTUK-8F.. - 8 рядов по 7 тегов.

Нумерация	Размер, мм	Количество тегов в 1 карте	Количество карт в упаковке	Код	
				вертикальная печать	горизонтальная печать
пустая	5×5	96	10	NUPUTUK-5F	-
1-12	5×5	96	10	NUPUTUK-5F-1-12V	NUPUTUK-5F-1-12H
13-24	5×5	96	10	NUPUTUK-5F-13-24V	NUPUTUK-5F-13-24H
25-36	5×5	96	10	NUPUTUK-5F-25-36V	NUPUTUK-5F-25-36H
37-48	5×5	96	10	NUPUTUK-5F-37-48V	NUPUTUK-5F-37-48H
49-60	5×5	96	10	NUPUTUK-5F-49-60V	NUPUTUK-5F-49-60H
61-72	5×5	96	10	NUPUTUK-5F-61-72V	NUPUTUK-5F-61-72H
73-84	5×5	96	10	NUPUTUK-5F-73-84V	NUPUTUK-5F-73-84H
85-96	5×5	96	10	NUPUTUK-5F-85-96V	NUPUTUK-5F-85-96H
	5×5	96	10	NUPUTUK-5F-PEV	NUPUTUK-5F-PEH
L1 L2 L3 N PE	5×5	96	10	NUPUTUK-5F-L1-PEV	NUPUTUK-5F-L1-PEH
пустая	5×6	80	10	NUPUTUK-6F	-
1-10	5×6	80	10	NUPUTUK-6F-1-10V	NUPUTUK-6F-1-10H
11-20	5×6	80	10	NUPUTUK-6F-11-20V	NUPUTUK-6F-11-20H
21-30	5×6	80	10	NUPUTUK-6F-21-30V	NUPUTUK-6F-21-30H
31-40	5×6	80	10	NUPUTUK-6F-31-40V	NUPUTUK-6F-31-40H
41-50	5×6	80	10	NUPUTUK-6F-41-50V	NUPUTUK-6F-41-50H
51-60	5×6	80	10	NUPUTUK-6F-51-60V	NUPUTUK-6F-51-60H
61-70	5×6	80	10	NUPUTUK-6F-61-70V	NUPUTUK-6F-61-70H
71-80	5×6	80	10	NUPUTUK-6F-71-80V	NUPUTUK-6F-71-80H
81-90	5×6	80	10	NUPUTUK-6F-81-90V	NUPUTUK-6F-81-90H
91-100	5×6	80	10	NUPUTUK-6F-91-100V	NUPUTUK-6F-91-100H
	5×6	80	10	NUPUTUK-6F-PEV	NUPUTUK-6F-PEH
L1 L2 L3 N PE	5×6	80	10	NUPUTUK-6F-L1-PEV	NUPUTUK-6F-L1-PEH
пустая	5×8	56	10	NUPUTUK-8F	-
1-7	5×8	56	10	NUPUTUK-8F-1-7V	NUPUTUK-8F-1-7H
8-16	5×8	56	10	NUPUTUK-8F-8-14V	NUPUTUK-8F-8-14H
17-21	5×8	56	10	NUPUTUK-8F-15-21V	NUPUTUK-8F-15-21H
22-28	5×8	56	10	NUPUTUK-8F-22-28V	NUPUTUK-8F-22-28H
29-35	5×8	56	10	NUPUTUK-8F-29-35V	NUPUTUK-8F-29-35H
36-42	5×8	56	10	NUPUTUK-8F-36-42V	NUPUTUK-8F-36-42H
43-49	5×8	56	10	NUPUTUK-8F-43-49V	NUPUTUK-8F-43-49H
	5×8	56	10	NUPUTUK-8F-PEV	NUPUTUK-8F-PEH
L1 L2 L3 N PE	5×8	56	10	NUPUTUK-8F-L1-PEV	NUPUTUK-8F-L1-PEH

## Маркировка для клемм ДКС

### Печать на принтере MarkTCPlus

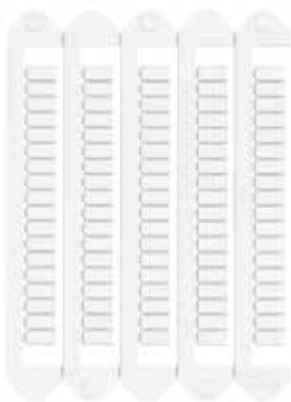

#### Назначение

- маркировка клемм компании ДКС.

#### Характеристики

- материал – АБС-ПК;
- класс горючести по UL94 – V0;
- температура эксплуатации – от –40 до +80 °С;
- цвет – белый.

#### Особенности

- фиксируется на клеммах защелкиванием;
- для использования с принтером MarkTC, MarkTCPlus.

Ширина, мм	Длина, мм	Оценочное число стандартных символов, шт.	Оценочное число сжатых символов, шт.	Тегов на пластине, шт.	Пластин в упаковке, шт.	Тегов в упаковке, шт.	Совместимый адаптер	Код
5,0	10	6	7	90	10	900	PLT23	NUTB1051N
5,0	10	6	7	90	10	2700	PLT23	NUTB1051NBP

### Пример монтажа

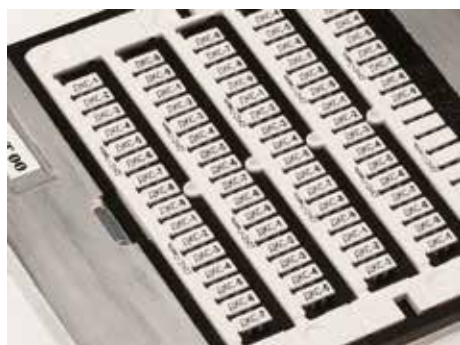

Распечатать информацию



Отделить маркировочные элементы



Возможна групповая маркировка клемм

## Держатель шины для DIN-рейки

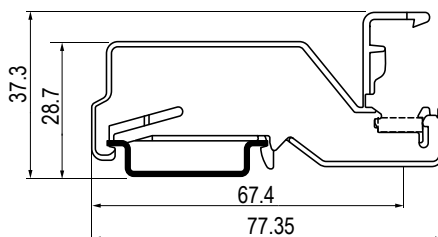

### Назначение

- монтаж шины формата 10×3 с контактом на DIN-рейку.

### Особенности

- используется при организации функционального заземления или для выравнивания потенциала;
- стойка обеспечивает надежное удержание монтируемой шины вдоль DIN-рейки;
- монтируется на рейку типа OMEGA.

Тип стойки	Размеры после установки на DIN-рейку, мм			Код стойки
	высота	длина	ширина	
BS.1L	28,7	77,35	6,2	ZBS1L

## Держатель шины изолированный



### Назначение

- монтаж шин формата 10×3 или 6×6 на монтажную плату.

### Особенности

- шина крепится к стойке двумя саморезами (входят в комплект поставки);
- крепится на монтажную плату саморезом или винтом (в комплект поставки не входят);
- используется при организации функционального заземления или для выравнивания потенциала.

Тип стойки	Размеры, мм			Код стойки
	высота	длина	ширина	
BS.I	18,4	23	19,17	ZBSI

## Зажим для подключения экрана

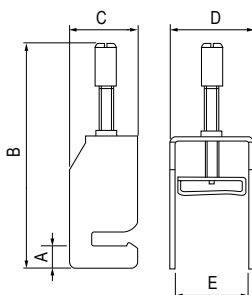

### Назначение

- подключение экрана кабеля к шине формата 10×3 мм.

### Особенности

- используется при организации функционального заземления или для выравнивания потенциала;
- за счет профилированного паза зажим устанавливается на шину и фиксируется вместе с экраном кабеля винтом.

Тип зажима	Ø кабеля, мм	Размеры, мм					Код зажима
		A	B (max)	C	D	E	
CC.8	8	6,5	48,7	19,5	12	9	ZCC8
CC.14	14	6,5	59,3	19,5	17	14	ZCC14
CC.20	20	6,5	75	19,5	24	21	ZCC20
CC.35	35	6,5	110	19,5	42	36,2	ZCC35

## Торцевые фиксаторы

### Тип ZBTO08

**Назначение**

- фиксация набора клемм на рейке.

**Характеристики**

- пружинный зажим;
- материал – полиамид;
- цвет – серый;
- толщина – 5 мм.

**Особенности**

- крепление на рейку типа OMEGA 3.

**Код**

ZBTO08

---

### Тип UK-E

**Назначение**

- фиксация набора клемм на рейке.

**Характеристики**

- винтовой зажим;
- материал – полиамид;
- цвет – серый;
- толщина – 9,5 мм.

**Особенности**

- крепление на рейку типа OMEGA 3, G1.

**Код**

UK-E

---

### Тип ZBTO08H

**Назначение**

- держатель маркировки для ZBTO08.

**Характеристики**

- материал – полиамид;
- совместимый маркер – TAS508W;
- размер маркера – 50×8 мм;
- цвет – серый.

**Код**

ZBTO08H

---

## Держатели маркировки

### Держатель маркировки ряда MLK-A

**Назначение**

- держатель маркировки.

**Характеристики**

- материал – пластик;
- размер маркера – 35×9 мм;
- цвет – серый.

**Особенности**

- совместимый маркер (клейкий) – TAF359AW, TAS359AW;
- монтаж в торцевой фиксатор UK-E.

**Код**

MLK-A

### Держатель маркировки ряда EUB

**Назначение**

- держатель маркировки.

**Характеристики**

- материал – полиамид;
- размер маркера – 40×7 мм;
- цвет – серый.

**Особенности**

- совместимый маркер – TAS407AW.

**Код**

EUB

### Защитная крышка

**Назначение**

- ограничение доступа к клеммам от неавторизованного вмешательства;
- защита от прикосновения к токоведущим частям.

**Характеристики**

- материал – ПВХ;
- цвет – прозрачный.

**Особенности**

- установка на держатель защитной крышки PAR-3-TU-KS, PAR-3-TU.

**Код**

PAR-3

### Держатель защитной крышки

**Назначение**

- установка защитной крышки;

**Характеристики**

- материал – полиамид;
- цвет – серый.

**Особенности**

- монтаж на DIN-рейку.

**Код**

PAR-3-TU

### Держатель защитной крышки



**Назначение**

- установка защитной крышки;
- возможность пломбирования.

**Характеристики**

- материал – полиамид;
- цвет – серый.

**Особенности**

- монтаж на DIN-рейку.

**Код**

PAR-3-TU-KS

---

### Адаптер для тестового щупа



**Назначение**

- монтаж тестового щупа через адаптер в канал для перемычек.

**Характеристики**

- материал – полиамид, луженая медь;
- цвет – серый.

**Особенности**

- монтаж в канал для перемычек клеммы.

**Код**

IRAP-4

---

## Перемычки

### Вставные перемычки



#### Назначение

- быстрое и надежное переключение клемм.

#### Характеристики

- цвет изоляции – красный.

#### Особенности

- применимы с винтовыми и push-in клеммами;
- допускается выкусывание отдельных полюсов, кроме крайних.

Тип клеммы	2-полюсная	3-полюсная	4-полюсная	5-полюсная	10-полюсная
TUR-2.5	SBF-2-5	SBF-3-5	SBF-4-5	SBF-5-5	SBF-10-5
TUR-4	SBF-2-6	SBF-3-6	SBF-4-6	-	SBF-10-6
TUR-4-MT	SBF-2-6	SBF-3-6	SBF-4-6	-	SBF-10-6
TUR-6	SBF-2-8	SBF-3-8	SBF-4-8	-	SBF-10-8
TUR-10	SBF-2-10	-	-	-	-
TUR-16	SBF-2-12	-	-	-	-
TTURB-4	SBF-2-6	SBF-3-6	SBF-4-6	-	SBF-10-6
VPR-2.5	SBF-2-5	SBF-3-5	SBF-4-5	SBF-5-5	SBF-10-5
VPR-4	SBF-2-6	SBF-3-6	SBF-4-6	-	SBF-10-6
VPR-6	SBF-2-8	SBF-3-8	SBF-4-8	-	SBF-10-8
VPR-10	SBF-2-10	-	-	-	-
VPR-16	SBF-2-12	-	-	-	-
VPRTT-2.5	SBF-2-5	SBF-3-5	SBF-4-5	SBF-5-5	SBF-10-5
VPRTT-4	SBF-2-6	SBF-3-6	SBF-4-6	-	SBF-10-6
VPR-2.5-3L	SBF-2-5	SBF-3-5	SBF-4-5	SBF-5-5	SBF-10-5
IPR-4-HESI	SBF-2-6	SBF-3-6	SBF-4-6	-	SBF-10-6
IPR-4-MT	SBF-2-6	SBF-3-6	SBF-4-6	-	SBF-10-6

### Винтовые перемычки



#### Назначение

- быстрое и надежное переключение клемм.

#### Особенности

- применимы с винтовыми клеммами;
- возможен пропуск при соединении клемм за счет выкручивания винтов.

Тип клеммы	2-полюсная	3-полюсная	10-полюсная
KRU-35N	BFI-2-15	BFI-3-15	-
KRUH-50	BFI-2-20	BFI-3-20	-
KRUKB-3 (верх. уровень)	IBF-2-5	IBF-3-5	IBF-10-5
KRUKB-3 (ниж. уровень)	RBFIN-2-5	RBFIN-3-5	RBFIN-10-5
KRUKB-5	IBF-2-6	IBF-3-6	IBF-10-6
KRUK-3	IBF-2-5	IBF-3-5	IBF-10-5
KRUK-5	IBF-2-6	IBF-3-6	IBF-10-6
DKIDR-1.5	IBF-2-6	IBF-3-6	IBF-10-6

### Перемычки для болтовых клемм



#### Назначение

- быстрое и надежное переключение клемм.

#### Особенности

- применимы для болтовых клемм;
- устанавливаются на шпильки-выводы клемм.

Тип клеммы	2-полюсная	3-полюсная
FER-35	LQW-2-RFF35	LQW-3-RFF35
FER-70	LQW-2-RFF70	LQW-3-RFF70
FER-120	LQW-2-RFF120	-
FER-185	LQW-2-RFF185	-
FER-300	LQW-2-RFF300	LQW-3-RFF300



## Предохранители



### Назначение

- защита электрических цепей от перегрузки.

### Особенности

- устанавливаются в зажимы типа "Держатель предохранителя";
- дугогасительная способность – 1500 А.

## Характеристики

Размер, мм	5×20
Материал корпуса	стеатитовая керамика
Материал наполнителя	дугогасительный порошок
Тестовый ток, $1,5 \times I_n$ , ч	> 1
Тестовый ток, $2,1 \times I_n$ , мин.	< 30
Тестовый ток, $4 \times I_n$ , мс	< 300
Тестовый ток, $10 \times I_n$ , мс	< 20
Класс	F

Номинальный ток	Тип	Код
100 мА	F5/100 мА	ZFN001ST
200 мА	F5/200 мА	ZFN002ST
315 мА	F5/315 мА	ZFN003ST
500 мА	F5/500 мА	ZFN004ST
630 мА	F5/630 мА	ZFN005ST
1 А	F5/1 А	ZFN006ST
1,6 А	F5/1,6 А	ZFN007ST
2 А	F5/2 А	ZFN008ST
2,5 А	F5/2,5 А	ZFN009ST
3,15 А	F5/3,15 А	ZFN010ST
4 А	F5/4 А	ZFN011ST
5 А	F5/5 А	ZFN012ST
6,3 А	F5/6,3 А	ZFN013ST
8 А	F5/8 А	ZFN014ST
10 А	F5/10 А	ZFN015ST
12,5 А	F5/12,5 А	ZFN016ST

## Инструкции по монтажу

### Варианты использования измерительных клемм с размыкателем на примере клеммы TUR-6-RTK-S

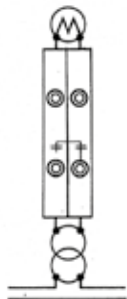

#### Нормальный режим

- размыкатели на правой и левой клеммах TUR-6-RTK-S замкнуты;
- двухполюсная размыкаемая перемычка BF-2-RTKS-S между зажимами разомкнута.

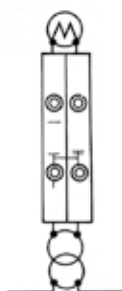

#### Закорачивание вторичной обмотки

- размыкатель на правой клемме TUR-6-RTK-S замкнут;
- размыкатель на левой клемме TUR-6-RTK-S разомкнут;
- двухполюсная размыкаемая перемычка BF-2-RTKS-S замыкает вторичную обмотку измерительного трансформатора тока.

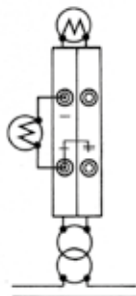

#### Проведение измерений

- размыкатель на правой клемме TUR-6-RTK-S замкнут;
- размыкатель на левой клемме TUR-6-RTK-S разомкнут;
- двухполюсная размыкаемая перемычка BS-2-RTKS-S между зажимами разомкнута;
- измерительное оборудование подключено в разрыв левой клеммы.

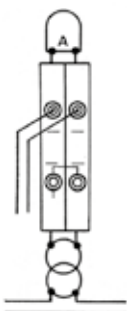

#### Проверка оборудования/реле

- размыкатель на правой клемме TUR-6-RTK-S разомкнут;
- размыкатель на левой клемме TUR-6-RTK-S разомкнут;
- двухполюсная размыкаемая перемычка BS-2-RTKS-S замыкает вторичную обмотку измерительного трансформатора тока.

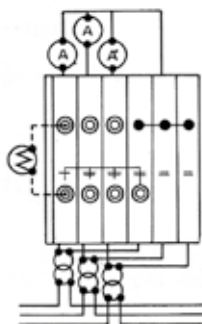

#### Подключение связанных трехфазных трансформаторов тока

- 6 клемм TUR-6-RTK-S;
- четырехполюсная размыкаемая перемычка BS-4-RTKS-S;
- перемычка BF-4-RTKS-S.



[www.dkc.ru](http://www.dkc.ru)

8 800 250 52 63

[support@dkc.ru](mailto:support@dkc.ru)



Мы в соцсетях  
[@dkccompany](#)



Мобильный каталог  
DKC Mobile