

DOMTOK®

Подключись к комфорту!



Каталог 2025 издание I

TM DOMTOK – это не просто торговая марка, это воплощение современной электротехнической мысли, ориентированной на создание комфорта и безопасности в каждом доме. Наша история – это путь от идеи, чертежей, прототипов до продукции, которая ежедневно облегчает жизнь тысячам пользователей.

Мы тщательно продумали логотип, цветовую палитру и фирменный стиль, чтобы они отражали основные ценности TM DOMTOK. Цвета должны вызывать доверие и ассоциироваться с безопасностью и технологичностью.

Параллельно с визуальной концепцией шла работа над созданием продуктовой линейки TM DOMTOK. Мы сосредоточились на разработке современных решений, отвечающих потребностям клиентов и превосходящих существующие аналоги по своим характеристикам и функциональности.

TM DOMTOK полностью соответствует своему названию – её продукция востребована как в быту и в офисе, так и на строительных и производственных точках.

Что делает наши удлинители особенными?

- ✔ Цена - ниже аналогов при сопоставимом качестве.
- ✔ Гарантия 3 года - рекорд для бюджетного сегмента.



Содержание

| | |
|---|----|
| О КОМПАНИИ | 1 |
| БЫТОВЫЕ УДЛИНИТЕЛИ | 3 |
| Удлинители бытовые 2 - 3 - 4 гнезда | 3 |
| Удлинители бытовые ЛИДЕР 3 гнезда | 3 |
| Фильтры удлинители..... | 7 |
| АКСЕССУАРЫ | 11 |
| Разветвители..... | 11 |
| СИЛОВЫЕ УДЛИНИТЕЛИ | 15 |
| Удлинители на катушке..... | 15 |
| Удлинители-шнуры и шнуры на рамке..... | 19 |
| Серия «АРКТИК»..... | 23 |
| Серия «АРКТИК» удлинители на катушке..... | 25 |
| Серия «АРКТИК» удлинители-шнуры и шнуры на рамке..... | 29 |

Оглавление каталога интерактивно, при нажатии на раздел, вы переходите на нужную страницу. Вернуться на страницу содержания можно, нажав на кнопку «к содержанию» внизу страницы.



Бытовые удлинители ЛИДЕР

Цена, которую ждали!

**СДЕЛАНО
В РОССИИ**

3



DOMTOK®

Бытовые удлинители ЛИДЕР ТМ DOMTOK – это идеальное решение для повседневных задач, где важны безопасность, функциональность и отличная цена. Самый популярный ассортимент – удлинители 3 гнезда с заземлением и без, длина шнура 1,5/3/5 метров!

ПРЕИМУЩЕСТВА

- ▶ Корпус из ударопрочного, негорючего PP-пластика.
- ▶ Провод повышенной гибкости в двойной усиленной изоляции, армирован неразборной литой вилкой.

ЛОГИСТИЧЕСКИЕ ДАННЫЕ

| Артикул | Кол-во розеток | Наличие выключателя | Цвет корпуса | Длина шнура | Тип провода | Макс. мощность (Вт) | Номин. ток (А) | Транспортная упаковка | | Наличие заземления | Мин. партия и кратность отгрузки, (шт.) |
|---------|----------------|---------------------|--------------|-------------|-------------|---------------------|----------------|-----------------------|-------------------------|--------------------|---|
| | | | | | | | | Кол-во, (шт.) | Габаритные размеры (мм) | | |
| 2370 | 3 | - | белый | 1,5 м | ПВС 2×0,75 | 2200 | 10 | 45 | 500×304×300 | б/з | 45 |
| 2371 | 3 | - | белый | 3 м | ПВС 2×0,75 | 2200 | 10 | 45 | 500×304×300 | б/з | 45 |
| 2372 | 3 | - | белый | 5 м | ПВС 2×0,75 | 2200 | 10 | 35 | 500×304×300 | б/з | 35 |
| 2373 | 3 | - | белый | 1,5 м | ПВС 3×0,75 | 2200 | 10 | 35 | 500×304×300 | с/з | 35 |
| 2375 | 3 | - | белый | 3 м | ПВС 3×0,75 | 2200 | 10 | 35 | 500×304×300 | с/з | 35 |
| 2376 | 3 | - | белый | 5 м | ПВС 3×0,75 | 2200 | 10 | 30 | 500×304×300 | с/з | 30 |

ГАБАРИТНЫЕ РАЗМЕРЫ

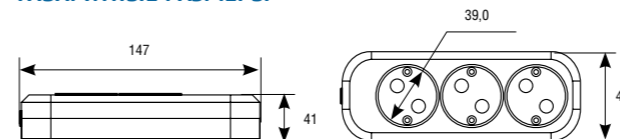

к содержанию ▶

4

Бытовые удлинители

Подключи всё, что нужно!

СДЕЛАНО
В РОССИИ

5



DOMTOK®

Бытовые удлинители ТМ DOMTOK – это современные, безопасные и удобные удлинители, созданные для комфортного использования в любом месте.

Широкий ассортимент: удлинители на 2 – 3 – 4 гнезда с выключателем и без, длины проводов 1,5 / 3 / 5 / 7 / 10 метров.

ПРЕИМУЩЕСТВА

- ▶ Корпус из ударопрочного, негорючего PP-пластика.
- ▶ Провод повышенной гибкости в двойной усиленной изоляции, армирован неразборной литой вилкой.
- ▶ Количество розеток на удлинителях от 2 до 4. Суммарная мощность подключаемых электроприборов 2200Вт – 3500Вт.
- ▶ Клавишный выключатель со световой индикацией позволяет отключать электроприборы, не отключая вилку от сети.

ЛОГИСТИЧЕСКИЕ ДАННЫЕ

| Артикул | Кол-во розеток | Наличие выключателя | Цвет корпуса | Длина шнура | Тип провода | Макс. мощность (Вт) | Номин. ток (А) | Транспортная упаковка | | Наличие заземления | Мин. партия и кратность отгрузки, (шт.) |
|---------|----------------|---------------------|--------------|-------------|-------------|---------------------|----------------|-----------------------|-------------------------|--------------------|---|
| | | | | | | | | Кол-во, (шт.) | Габаритные размеры (мм) | | |
| 2344 | 2 | - | белый | 1,5 м | ПВС 2×1 | 2200 | 10 | 60 | 500×304×300 | б/з | 60 |
| 2346 | 2 | - | белый | 3 м | ПВС 2×1 | 2200 | 10 | 50 | 500×304×300 | б/з | 50 |
| 2347 | 2 | - | белый | 5 м | ПВС 2×1 | 2200 | 10 | 40 | 500×304×300 | б/з | 40 |
| 2348 | 2 | - | белый | 7 м | ПВС 2×1 | 2200 | 10 | 35 | 500×304×300 | б/з | 35 |
| 2345 | 2 | - | белый | 10 м | ПВС 2×1 | 2200 | 10 | 30 | 500×304×300 | б/з | 30 |
| 2349 | 3 | - | белый | 1,5 м | ПВС 2×1 | 2200 | 10 | 45 | 500×304×300 | б/з | 45 |
| 2351 | 3 | - | белый | 3 м | ПВС 2×1 | 2200 | 10 | 45 | 500×304×300 | б/з | 45 |
| 2352 | 3 | - | белый | 5 м | ПВС 2×1 | 2200 | 10 | 35 | 500×304×300 | б/з | 35 |
| 2353 | 3 | - | белый | 7 м | ПВС 2×1 | 2200 | 10 | 30 | 500×304×300 | б/з | 30 |
| 2350 | 3 | - | белый | 10 м | ПВС 2×1 | 2200 | 10 | 25 | 500×304×300 | б/з | 25 |

к содержанию ▶

6

ЛОГИСТИЧЕСКИЕ ДАННЫЕ

DOMTOK®

| Артикул | Кол-во розеток | Наличие выключателя | Цвет корпуса | Длина шнура | Тип провода | Макс. мощность (Вт) | Номин. ток (А) | Транспортная упаковка | | Наличие заземления | Мин. партия и кратность отгрузки, (шт.) |
|---------|----------------|---------------------|--------------|-------------|-------------|---------------------|----------------|-----------------------|-------------------------|--------------------|---|
| | | | | | | | | Кол-во, (шт.) | Габаритные размеры (мм) | | |
| 2354 | 4 | - | белый | 1,5 м | ПВС 2×1 | 2200 | 10 | 45 | 500×304×300 | б/з | 45 |
| 2356 | 4 | - | белый | 3 м | ПВС 2×1 | 2200 | 10 | 40 | 500×304×300 | б/з | 40 |
| 2357 | 4 | - | белый | 5 м | ПВС 2×1 | 2200 | 10 | 30 | 500×304×300 | б/з | 30 |
| 2358 | 4 | - | белый | 7 м | ПВС 2×1 | 2200 | 10 | 25 | 500×304×300 | б/з | 25 |
| 2355 | 4 | - | белый | 10 м | ПВС 2×1 | 2200 | 10 | 20 | 380×310×300 | б/з | 20 |
| 2384 | 2 | - | белый | 1,5 м | ПВС 3×1 | 3500 | 16 | 50 | 500×304×300 | с/з | 50 |
| 2386 | 2 | - | белый | 3 м | ПВС 3×1 | 3500 | 16 | 40 | 500×304×300 | с/з | 40 |
| 2387 | 2 | - | белый | 5 м | ПВС 3×1 | 3500 | 16 | 30 | 500×304×300 | с/з | 30 |
| 2388 | 2 | - | белый | 7 м | ПВС 3×1 | 3500 | 16 | 30 | 500×304×300 | с/з | 30 |
| 2385 | 2 | - | белый | 10 м | ПВС 3×1 | 3500 | 16 | 25 | 500×304×300 | с/з | 25 |
| 2379 | 3 | с выключателем | белый | 1,5 м | ПВС 3×1 | 3500 | 16 | 50 | 500×304×450 | с/з | 50 |
| 2381 | 3 | с выключателем | белый | 3 м | ПВС 3×1 | 3500 | 16 | 45 | 500×304×450 | с/з | 45 |
| 2382 | 3 | с выключателем | белый | 5 м | ПВС 3×1 | 3500 | 16 | 40 | 500×304×450 | с/з | 40 |
| 2383 | 3 | с выключателем | белый | 7 м | ПВС 3×1 | 3500 | 16 | 30 | 500×304×450 | с/з | 30 |
| 2380 | 3 | с выключателем | белый | 10 м | ПВС 3×1 | 3500 | 16 | 25 | 500×304×450 | с/з | 25 |
| 2389 | 3 | - | белый | 1,5 м | ПВС 3×1 | 3500 | 16 | 35 | 500×304×300 | с/з | 35 |
| 2391 | 3 | - | белый | 3 м | ПВС 3×1 | 3500 | 16 | 35 | 500×304×300 | с/з | 35 |
| 2392 | 3 | - | белый | 5 м | ПВС 3×1 | 3500 | 16 | 30 | 500×304×300 | с/з | 30 |
| 2393 | 3 | - | белый | 7 м | ПВС 3×1 | 3500 | 16 | 30 | 500×304×450 | с/з | 30 |
| 2390 | 3 | - | белый | 10 м | ПВС 3×1 | 3500 | 16 | 25 | 500×304×450 | с/з | 25 |

7

ЛОГИСТИЧЕСКИЕ ДАННЫЕ

DOMTOK®

| Артикул | Кол-во розеток | Наличие выключателя | Цвет корпуса | Длина шнура | Тип провода | Макс. мощность (Вт) | Номин. ток (А) | Транспортная упаковка | | Наличие заземления | Мин. партия и кратность отгрузки, (шт.) |
|---------|----------------|---------------------|--------------|-------------|-------------|---------------------|----------------|-----------------------|-------------------------|--------------------|---|
| | | | | | | | | Кол-во, (шт.) | Габаритные размеры (мм) | | |
| 2394 | 4 | - | белый | 1,5 м | ПВС 3×1 | 3500 | 16 | 30 | 380×310×300 | с/з | 30 |
| 2396 | 4 | - | белый | 3 м | ПВС 3×1 | 3500 | 16 | 30 | 500×304×300 | с/з | 30 |
| 2397 | 4 | - | белый | 5 м | ПВС 3×1 | 3500 | 16 | 30 | 500×304×300 | с/з | 30 |
| 2398 | 4 | - | белый | 7 м | ПВС 3×1 | 3500 | 16 | 25 | 500×304×300 | с/з | 25 |
| 2395 | 4 | - | белый | 10 м | ПВС 3×1 | 3500 | 16 | 25 | 500×304×300 | с/з | 25 |

ГАБАРИТНЫЕ РАЗМЕРЫ

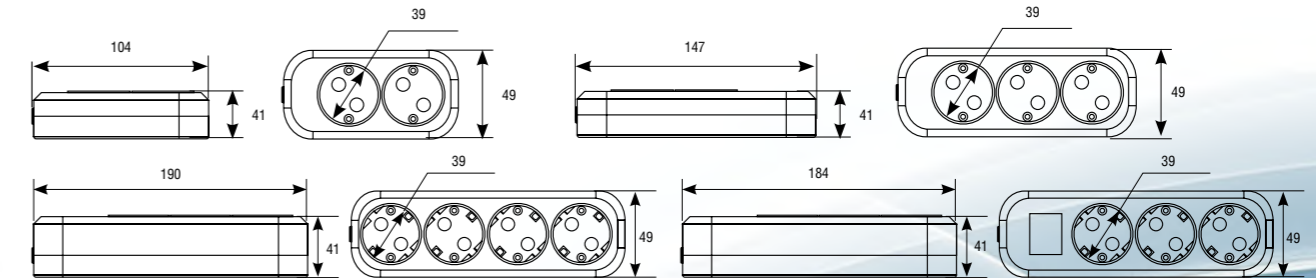

к содержанию ▶

8

Фильтры - удлинители

На защите
вашей техники!

СДЕЛАНО
В РОССИИ

9



DOMTOK®

Фильтр-удлинитель предназначен для защиты подключённых электроприборов от перепадов напряжения, высокочастотных помех и коротких замыканий, а также для удобного распределения электропитания.

В ассортименте имеются фильтры-удлинители с пятью и шестью розетками, а также фильтры с USB портами A+A 2,4A.

ПРЕИМУЩЕСТВА

- ▶ Материал корпуса изготовлен из негорючего PP-пластика.
- ▶ Материал контактной группы – латунь.
- ▶ Питающий провод повышенной гибкости в двойной усиленной изоляции, армирован неразборной литой вилкой.
- ▶ Возможность удобной зарядки устройств с помощью портов USB A+A 2,4A.

ЛОГИСТИЧЕСКИЕ ДАННЫЕ

| Артикул | Кол-во розеток | Цвет корпуса | Длина шнура | Тип провода | Макс. мощность (Вт) | Номинальный ток (А) | Транспортная упаковка | | Наличие USB портов 2.4 А | Мин. партия и кратность отгрузки, (шт.) |
|---------|----------------|--------------|-------------|-------------|---------------------|---------------------|-----------------------|-------------------------|--------------------------|---|
| | | | | | | | Кол-во, (шт.) | Габаритные размеры (мм) | | |
| 2527 | 5 | белый | 1,8м | 3×1 | 2200 | 10 | 15 | 380×310×300 | - | 15 |
| 2528 | 5 | белый | 3 м | 3×1 | 2200 | 10 | 15 | 380×310×300 | - | 15 |
| 2529 | 5 | белый | 5 м | 3×1 | 2200 | 10 | 15 | 380×310×300 | - | 15 |
| 2532 | 5 | серый | 1,8м | 3×1 | 2200 | 10 | 15 | 380×310×300 | - | 15 |
| 2533 | 5 | серый | 3 м | 3×1 | 2200 | 10 | 15 | 380×310×300 | - | 15 |
| 2534 | 5 | серый | 5 м | 3×1 | 2200 | 10 | 15 | 380×310×300 | - | 15 |

к содержанию ▶

10

| Артикул | Кол-во розеток | Цвет корпуса | Длина шнура | Тип провода | Макс. мощность (Вт) | Номинальный ток (А) | Транспортная упаковка | | Наличие USB портов 2.4 А | Мин. партия и кратность отгрузки, (шт.) |
|---------|----------------|--------------|-------------|-------------|---------------------|---------------------|-----------------------|-------------------------|--------------------------|---|
| | | | | | | | Кол-во, (шт.) | Габаритные размеры (мм) | | |
| 2537 | 5 | черный | 1,8 м | 3×1 | 2200 | 10 | 15 | 380×310×300 | - | 15 |
| 2538 | 5 | черный | 3 м | 3×1 | 2200 | 10 | 15 | 380×310×300 | - | 15 |
| 2539 | 5 | черный | 5 м | 3×1 | 2200 | 10 | 15 | 380×310×300 | - | 15 |
| 2564 | 5 | белый | 1,8 м | 3×1 | 2200 | 10 | 15 | 380×310×300 | + | 15 |
| 2565 | 5 | белый | 3 м | 3×1 | 2200 | 10 | 15 | 380×310×300 | + | 15 |
| 2566 | 5 | белый | 5 м | 3×1 | 2200 | 10 | 15 | 380×310×300 | + | 15 |
| 2515 | 6 | белый | 1,8 м | 3×1 | 2200 | 10 | 15 | 380×310×300 | - | 15 |
| 2516 | 6 | белый | 3 м | 3×1 | 2200 | 10 | 15 | 380×310×300 | - | 15 |
| 2517 | 6 | белый | 5 м | 3×1 | 2200 | 10 | 15 | 380×310×300 | - | 15 |
| 2518 | 6 | серый | 1,8 м | 3×1 | 2200 | 10 | 15 | 380×310×300 | - | 15 |
| 2519 | 6 | серый | 3 м | 3×1 | 2200 | 10 | 15 | 380×310×300 | - | 15 |
| 2520 | 6 | серый | 5 м | 3×1 | 2200 | 10 | 15 | 380×310×300 | - | 15 |
| 2521 | 6 | черный | 1,8 м | 3×1 | 2200 | 10 | 15 | 380×310×300 | - | 15 |
| 2522 | 6 | черный | 3 м | 3×1 | 2200 | 10 | 15 | 380×310×300 | - | 15 |
| 2523 | 6 | черный | 5 м | 3×1 | 2200 | 10 | 15 | 380×310×300 | - | 15 |

ГАБАРИТНЫЕ РАЗМЕРЫ

Фильтр-удлинитель 5 гнёзд с USB портами и без

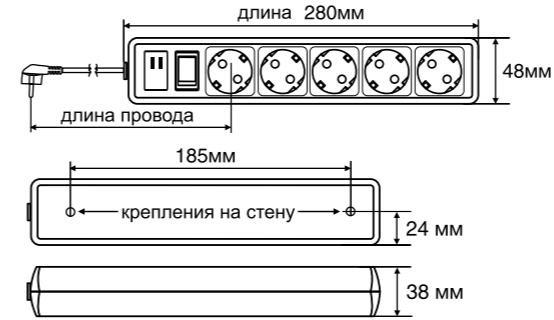

Фильтр-удлинитель 6 гнёзд

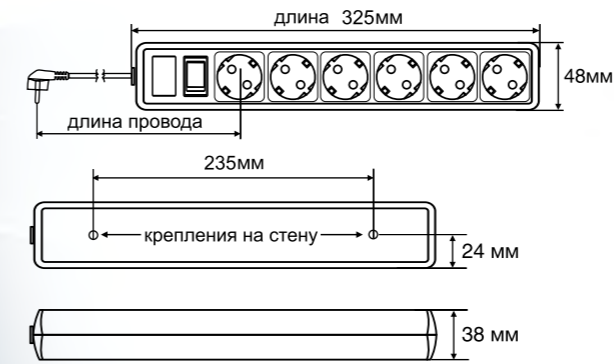

к содержанию ▶



Разветвители

Незаменимые помощники
в быту!

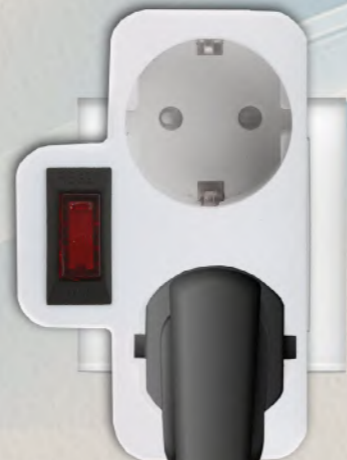

Бытовые разветвители – предназначены для удобного и безопасного подключения нескольких электроприборов к одной розетке.

В ассортименте представлен разветвитель с двумя USB портами A+A, 5В, 2,4А, а также разветвители со световой индикацией.

DOMTOK®

ПРЕИМУЩЕСТВА

- ▶ Надежный корпус из негорючего и ударопрочного PP-пластика.
- ▶ Материал контактной группы – латунь.
- ▶ Розетки подходят для вилок РФ и ЕВРО стандарта.
- ▶ Имеются позиции с USB портами A+A и клавишными выключателями.
- ▶ Клавишный выключатель со световой индикацией позволяет отключать электроприборы, не отключая вилку от сети.
- ▶ Количество розеток на разветвителях от 2 до 4. Суммарная мощность подключаемых электроприборов до 3500 Вт.

АССОРТИМЕНТНЫЙ РЯД



Арт.
2656



Арт.
2655



Арт.
2732



Арт.
2653



Арт.
2651



Арт.
2663



Арт.
2661



Арт.
2664



Арт.
2662

к содержанию ▶

ЛОГИСТИЧЕСКИЕ ДАННЫЕ

DOMTOK®

| Артикул | Кол-во розеток | Цвет корпуса | Наличие заземления | Тип корпуса | Макс. мощность (Вт) | Номинальный ток (А) | Транспортная упаковка | | Наличие USB портов | Мин. партия и кратность отгрузки, (шт.) |
|---------|----------------|--------------|--------------------|-------------|---------------------|---------------------|-----------------------|-------------------------|--------------------|---|
| | | | | | | | Кол-во, (шт.) | Габаритные размеры (мм) | | |
| 2732 | 2 | белый | + | плоский | 3500 | 16 | 50 | 350×300×270 | + | 50 |
| 2651 | 2 | белый | - | плоский | 2200 | 10 | 50 | 350×250×210 | - | 50 |
| 2664 | 2 | белый | + | плоский | 3500 | 16 | 50 | 450×300×210 | - | 50 |
| 2653 | 2 | белый | + | плоский | 3500 | 16 | 50 | 350×250×210 | - | 50 |
| 2655 | 3 | белый | - | плоский | 2200 | 10 | 50 | 350×300×270 | - | 50 |
| 2656 | 3 | белый | + | плоский | 3500 | 16 | 50 | 350×300×270 | - | 50 |
| 2662 | 3 | белый | - | T-образный | 2200 | 10 | 50 | 350×250×250 | - | 50 |
| 2663 | 3 | белый | + | T-образный | 3500 | 16 | 50 | 400×300×210 | - | 50 |
| 2661 | 4 | белый | + | квадратный | 3500 | 16 | 50 | 400×350×260 | - | 50 |

ГАБАРИТНЫЕ РАЗМЕРЫ

Арт. 2664

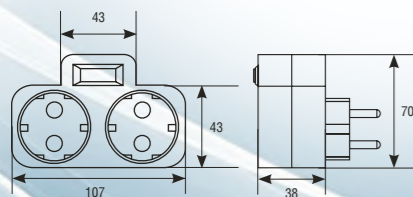

Арт. 2663

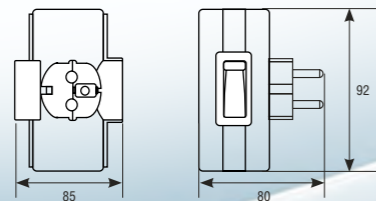

Арт. 2662

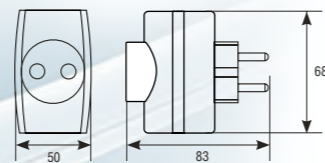

DOMTOK®

Арт. 2655

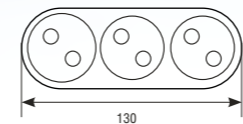

Арт. 2651

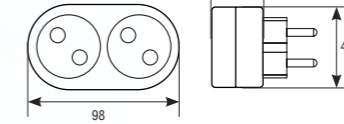

Арт. 2656

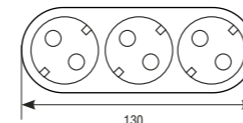

Арт. 2653

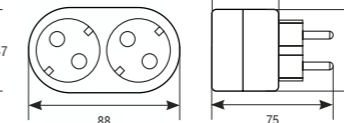

Арт. 2661

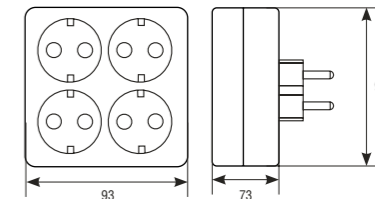

Арт. 2732

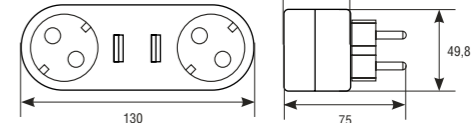

Силовые удлинители на катушке

Идеальный вариант для дачи и гаража!

СДЕЛАНО В РОССИИ



DOMTOK®

Силовой удлинитель на катушке – это мобильное решение для подачи электропитания на большие расстояния с возможностью удобного хранения кабеля. Предназначен для профессионального и бытового использования в условиях, где требуется временное или мобильное подключение мощных электроприборов.

ПРЕИМУЩЕСТВА

- ▶ Катушка из ударопрочного PP-пластика с усиленной конструкцией корпуса.
- ▶ Катушка оснащена стопором и фиксатором провода для предотвращения разматывания кабеля.
- ▶ Стальная стойка имеет качественную порошковую окраску.
- ▶ Провод марки ПВС – повышенной гибкости в двойной усиленной изоляции, армирован неразборной литой вилкой.
- ▶ Удлинитель на катушках выпускаются как с заземлением, так и без заземления.

ЛОГИСТИЧЕСКИЕ ДАННЫЕ

| Артикул | Кол-во розеток | Длина шнура | Тип провода | Макс. мощность (Вт) | Номин. ток (А) | Транспортная упаковка | | Наличие заземления | Мин. партия и кратность отгрузки, (шт.) |
|---------|----------------|-------------|-------------|---------------------|----------------|-----------------------|-------------------------|--------------------|---|
| | | | | | | Кол-во, (шт.) | Габаритные размеры (мм) | | |
| 2427 | 1 | 20 | ПВС 2x1 | 2200 | 10 | 1 | 275x225x355 | - | 1 |
| 2428 | 1 | 30 | ПВС 2x1 | 2200 | 10 | 1 | 275x225x355 | - | 1 |
| 2429 | 1 | 40 | ПВС 2x1 | 2200 | 10 | 1 | 275x225x355 | - | 1 |
| 2430 | 1 | 50 | ПВС 2x1 | 2200 | 10 | 1 | 275x225x355 | - | 1 |
| 2437 | 4 | 20 | ПВС 2x1 | 2200 | 10 | 1 | 275x225x355 | - | 1 |
| 2438 | 4 | 30 | ПВС 2x1 | 2200 | 10 | 1 | 275x225x355 | - | 1 |
| 2439 | 4 | 40 | ПВС 2x1 | 2200 | 10 | 1 | 275x225x355 | - | 1 |
| 2440 | 4 | 50 | ПВС 2x1 | 2200 | 10 | 1 | 275x225x355 | - | 1 |
| 2441 | 4 | 20 | ПВС 3x1 | 2200 | 10 | 1 | 275x225x355 | + | 1 |
| 2442 | 4 | 30 | ПВС 3x1 | 2200 | 10 | 1 | 275x225x355 | + | 1 |
| 2443 | 4 | 40 | ПВС 3x1 | 2200 | 10 | 1 | 275x225x355 | + | 1 |
| 2444 | 4 | 50 | ПВС 3x1 | 2200 | 10 | 1 | 275x225x355 | + | 1 |

к содержанию ▶

ЛОГИСТИЧЕСКИЕ ДАННЫЕ

DOMTOK®

| Артикул | Кол-во розеток | Длина шнура | Тип провода | Макс. мощность (Вт) | Номин. ток (А) | Транспортная упаковка | | Наличие заземления | Мин. партия и кратность отгрузки, (шт.) |
|---------|----------------|-------------|-------------|---------------------|----------------|-----------------------|-------------------------|--------------------|---|
| | | | | | | Кол-во, (шт.) | Габаритные размеры (мм) | | |
| 2445 | 4 | 20 | ПВС 2×1,5 | 3500 | 16 | 1 | 275×225×355 | - | 1 |
| 2446 | 4 | 30 | ПВС 2×1,5 | 3500 | 16 | 1 | 275×225×355 | - | 1 |
| 2447 | 4 | 40 | ПВС 2×1,5 | 3500 | 16 | 1 | 275×225×355 | - | 1 |
| 2448 | 4 | 50 | ПВС 2×1,5 | 3500 | 16 | 1 | 275×225×355 | - | 1 |
| 2449 | 4 | 20 | ПВС 3×1,5 | 3500 | 16 | 1 | 275×225×355 | + | 1 |
| 2450 | 4 | 30 | ПВС 3×1,5 | 3500 | 16 | 1 | 275×225×355 | + | 1 |
| 2451 | 4 | 40 | ПВС 3×1,5 | 3500 | 16 | 1 | 275×225×355 | + | 1 |
| 2452 | 4 | 50 | ПВС 3×1,5 | 3500 | 16 | 1 | 275×225×355 | + | 1 |
| 2507 | 4 | 20 | ПВС 2×2,5 | 3700 | 16 | 1 | 275×225×355 | - | 1 |
| 2508 | 4 | 30 | ПВС 2×2,5 | 3700 | 16 | 1 | 275×225×355 | - | 1 |
| 2509 | 4 | 40 | ПВС 2×2,5 | 3700 | 16 | 1 | 275×225×355 | - | 1 |
| 2510 | 4 | 50 | ПВС 2×2,5 | 3700 | 16 | 1 | 275×225×355 | - | 1 |
| 2461 | 4 | 20 | ПВС 3×2,5 | 4000 | 16 | 1 | 275×225×355 | + | 1 |
| 2462 | 4 | 30 | ПВС 3×2,5 | 4000 | 16 | 1 | 275×225×355 | + | 1 |
| 2463 | 4 | 40 | ПВС 3×2,5 | 4000 | 16 | 1 | 275×225×355 | + | 1 |
| 2464 | 4 | 50 | ПВС 3×2,5 | 4000 | 16 | 1 | 275×225×355 | + | 1 |

ГАБАРИТНЫЕ РАЗМЕРЫ

Силовой удлинитель на пластиковой катушке
4 розетки

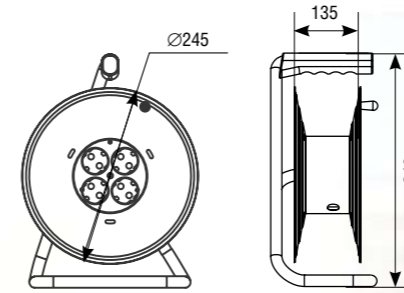

Силовой удлинитель на пластиковой катушке
1 розетка

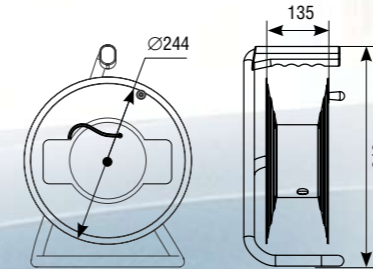

DOMTOK®

Силовые удлинители шнуры и шнуры на рамке

Энергия без границ!

СДЕЛАНО
В РОССИИ



Удлинители шнуры и шнуры на рамке ТМ DOMTOK предназначены для подачи питания к оборудованию в промышленных, строительных и бытовых условиях. Они отличаются от обычных бытовых удлинителей специальным исполнением рамки для удобства использования при любых условиях.

DOMTOK®

ПРЕИМУЩЕСТВА

- ▶ Провод повышенной гибкости в двойной усиленной изоляции, армирован неразборной литой вилкой и штепсельным гнездом.
- ▶ Шнуры удобны для использования, где нужна гибкость и мобильность.
- ▶ Шнуры на рамке – для стройки и работ, где важно быстрое разматывание.

УДЛИНИТЕЛИ-ШНУРЫ ЛОГИСТИЧЕСКИЕ ДАННЫЕ

| Артикул | Кол-во розеток | Длина шнура | Тип провода | Макс. мощность (Вт) | Номинальный ток (А) | Транспортная упаковка | | Наличие заземления | Мин. партия и кратность отгрузки, (шт.) |
|---------|----------------|-------------|-------------|---------------------|---------------------|-----------------------|-------------------------|--------------------|---|
| | | | | | | Кол-во, (шт.) | Габаритные размеры (мм) | | |
| 2488 | 1 | 10 | ПВС 2×1 | 2200 | 10 | 30 | 500×304×450 | - | 30 |
| 2489 | 1 | 20 | ПВС 2×1 | 2200 | 10 | 20 | 500×304×450 | - | 20 |
| 2490 | 1 | 30 | ПВС 2×1 | 2200 | 10 | 15 | 500×304×450 | - | 15 |
| 2491 | 1 | 40 | ПВС 2×1 | 2200 | 10 | 10 | 500×304×300 | - | 10 |
| 2505 | 1 | 50 | ПВС 2×1 | 2200 | 10 | 8 | 500×304×300 | - | 8 |
| 2492 | 1 | 10 | ПВС 3×1 | 2200 | 10 | 30 | 500×304×450 | + | 30 |
| 2493 | 1 | 20 | ПВС 3×1 | 2200 | 10 | 20 | 500×304×450 | + | 20 |
| 2494 | 1 | 30 | ПВС 3×1 | 2200 | 10 | 10 | 500×304×450 | + | 10 |
| 2506 | 1 | 40 | ПВС 3×1 | 2200 | 10 | 8 | 500×304×300 | + | 8 |
| 2495 | 1 | 50 | ПВС 3×1 | 2200 | 10 | 8 | 500×304×300 | + | 8 |
| 2496 | 1 | 10 | ПВС 3×1,5 | 3500 | 16 | 15 | 500×304×300 | + | 15 |
| 2497 | 1 | 20 | ПВС 3×1,5 | 3500 | 16 | 8 | 500×304×300 | + | 8 |
| 2498 | 1 | 30 | ПВС 3×1,5 | 3500 | 16 | 8 | 500×304×300 | + | 8 |

к содержанию ▶

| Артикул | Кол-во розеток | Длина шнура | Тип провода | Макс. мощность (Вт) | Номинальный ток (А) | Транспортная упаковка | | Наличие заземления | Мин. партия и кратность отгрузки, (шт.) |
|---------|----------------|-------------|-------------|---------------------|---------------------|-----------------------|-------------------------|--------------------|---|
| | | | | | | Кол-во, (шт.) | Габаритные размеры (мм) | | |
| 2473 | 1 | 10 | ПВС 2×1 | 2200 | 10 | 15 | 500×304×450 | - | 15 |
| 2474 | 1 | 20 | ПВС 2×1 | 2200 | 10 | 12 | 500×304×450 | - | 12 |
| 2475 | 1 | 30 | ПВС 2×1 | 2200 | 10 | 10 | 500×304×450 | - | 10 |
| 2476 | 1 | 40 | ПВС 2×1 | 2200 | 10 | 8 | 500×304×450 | - | 8 |
| 2477 | 1 | 50 | ПВС 2×1 | 2200 | 10 | 6 | 500×304×300 | - | 6 |
| 2478 | 1 | 10 | ПВС 3×1 | 2200 | 10 | 15 | 500×304×450 | + | 15 |
| 2479 | 1 | 20 | ПВС 3×1 | 2200 | 10 | 12 | 500×304×450 | + | 12 |
| 2480 | 1 | 30 | ПВС 3×1 | 2200 | 10 | 10 | 500×304×450 | + | 10 |
| 2481 | 1 | 40 | ПВС 3×1 | 2200 | 10 | 8 | 500×304×450 | + | 8 |
| 2482 | 1 | 50 | ПВС 3×1 | 2200 | 10 | 6 | 500×304×300 | + | 6 |
| 2402 | 1 | 10 | ПВС 2×1,5 | 3500 | 16 | 15 | 500×304×450 | - | 15 |
| 2403 | 1 | 20 | ПВС 2×1,5 | 3500 | 16 | 12 | 500×304×450 | - | 12 |
| 2404 | 1 | 30 | ПВС 2×1,5 | 3500 | 16 | 10 | 500×304×450 | - | 10 |
| 2502 | 1 | 40 | ПВС 2×1,5 | 3500 | 16 | 8 | 500×304×450 | - | 8 |
| 2503 | 1 | 50 | ПВС 2×1,5 | 3500 | 16 | 6 | 500×304×300 | - | 6 |

ГАБАРИТНЫЕ РАЗМЕРЫ

Силовой удлинитель-шнур на рамке

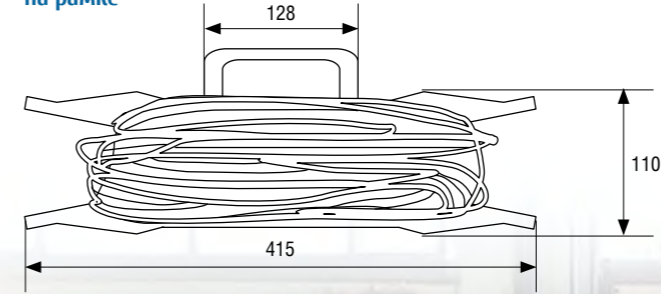

серия «АРКТИК»

Надёжность, проверенная
русской зимой!



ТЕМПЕРАТУРА ЭКСПЛУАТАЦИИ
от **-40°C** до **+40°C**

ДОМТОК®



**УДАРОПРОЧНЫЕ КОРПУСА
ИЗ ПЛАСТИКА И МЕТАЛЛА** –
выдерживают механические
нагрузки при отрицательных
температурах.



**СПЕЦИАЛЬНЫЙ
МОРОЗОУСТОЙЧИВЫЙ КАБЕЛЬ**
– сохраняет гибкость даже
при -40°C , не трескается и не
дубеет.



**СТОПОР КАТУШКИ
И ФИКСАТОР ПРОВОДА**
для предотвращения разматы-
вания кабеля (у удлинителей
на пластиковой катушке).

ГДЕ ОСОБЕННО ВОСТРЕБОВАНЫ?

- ▶ Северные регионы страны.
- ▶ Строительные площадки – работа в зимний период.
- ▶ Промышленные объекты – цеха с неотапливаемыми помещениями.
- ▶ Дачи и загородные дома – стабильная работа в любую погоду.

U СДЕЛАНО
В РОССИИ

к содержанию ▶



Силовые удлинители на катушке

Стабильная работа
зимой и летом!



СДЕЛАНО
В РОССИИ

серия «АРКТИК» DOMTOK®

ТЕМПЕРАТУРА ЭКСПЛУАТАЦИИ от -40°C до $+40^{\circ}\text{C}$

Силовые удлинители ТМ DOMTOK серии «Арктик» предназначены для эксплуатации в широком диапазоне температур от -40°C до $+40^{\circ}\text{C}$. В серию морозостойких удлинителей входят удлинители на металлических и пластиковых катушках.

ПРЕИМУЩЕСТВА

- ▶ Удлинитель на пластиковой катушке оснащен стопором и фиксатором провода для предотвращения разматывания кабеля.
- ▶ Провод КГТп – гибкий с резиновой изоляцией.
- ▶ Кабель при низких температурах не трескается на изгибах.
- ▶ Усиленная изоляция – снижает риск пробоя при перепадах температур.
- ▶ Удлинители на катушках выпускаются с заземлением.

УДЛИНИТЕЛИ НА МЕТАЛЛИЧЕСКОЙ КАТУШКЕ ЛОГИСТИЧЕСКИЕ ДАННЫЕ

| Артикул | Кол-во розеток | Длина шнура | Тип провода | Макс. мощность (Вт) | Номин. ток (А) | Транспортная упаковка | | Наличие заземления | Мин. партия и кратность отгрузки, шт. |
|---------|----------------|-------------|-------------|---------------------|----------------|-----------------------|-------------------------|--------------------|---------------------------------------|
| | | | | | | Кол-во, шт. | Габаритные размеры (мм) | | |
| 2585 | 4 | 30 | КГТп 3×1,5 | 3500 | 16 | 1 | 210×400×305 | + | 1 |
| 2586 | 4 | 40 | КГТп 3×1,5 | 3500 | 16 | 1 | 210×400×305 | + | 1 |
| 2587 | 4 | 50 | КГТп 3×1,5 | 3500 | 16 | 1 | 210×400×305 | + | 1 |
| 2588 | 4 | 30 | КГТп 3×2,5 | 4000 | 16 | 1 | 210×400×305 | + | 1 |
| 2589 | 4 | 40 | КГТп 3×2,5 | 4000 | 16 | 1 | 210×400×305 | + | 1 |
| 2590 | 4 | 50 | КГТп 3×2,5 | 4000 | 16 | 1 | 210×400×305 | + | 1 |

к содержанию ▶

| Артикул | Кол-во розеток | Длина шнура | Тип провода | Макс. мощность (Вт) | Номин. ток (А) | Транспортная упаковка | | Наличие заземления | Мин. партия и кратность отгрузки, шт. |
|---------|----------------|-------------|-------------|---------------------|----------------|-----------------------|-------------------------|--------------------|---------------------------------------|
| | | | | | | Кол-во, шт. | Габаритные размеры (мм) | | |
| 2579 | 4 | 30 | КГТп 3×1 | 2200 | 10 | 1 | 275×225×355 | + | 1 |
| 2580 | 4 | 40 | КГТп 3×1 | 2200 | 10 | 1 | 275×225×355 | + | 1 |
| 2581 | 4 | 50 | КГТп 3×1 | 2200 | 10 | 1 | 275×225×355 | + | 1 |
| 2582 | 4 | 30 | КГТп 3×1,5 | 3500 | 16 | 1 | 275×225×355 | + | 1 |
| 2583 | 4 | 40 | КГТп 3×1,5 | 3500 | 16 | 1 | 275×225×355 | + | 1 |
| 2584 | 4 | 50 | КГТп 3×1,5 | 3500 | 16 | 1 | 275×225×355 | + | 1 |



ГАБАРИТНЫЕ РАЗМЕРЫ

Силовой удлинитель на металлической катушке

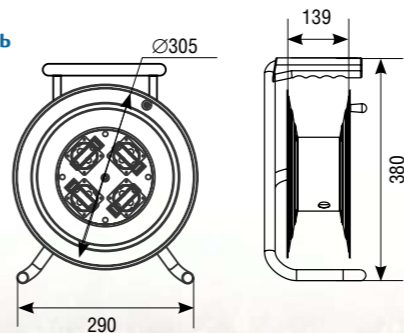

Силовой удлинитель на пластиковой катушке

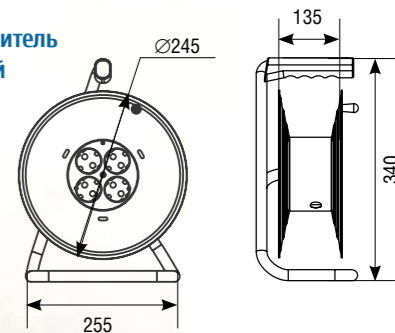



степень защиты
IP44

Силовые удлинители шнуры и шнуры на рамке

*Бесперебойная работа
в экстремальных условиях!*



У СДЕЛАНО
В РОССИИ

серия «АРКТИК» DOMТОК®

ТЕМПЕРАТУРА ЭКСПЛУАТАЦИИ от **-40°C** до **+40°C**

Силовые удлинители ТМ DOMТОК серии «Арктик» предназначены для эксплуатации в широком диапазоне температур от -40°C до +40°C. В серию морозостойких удлинителей входят удлинители-шнуры и удлинители-шнуры на рамке.

ПРЕИМУЩЕСТВА

- ▶ Провод КГТп - гибкий с усиленной резиновой изоляцией, армирован неразборной литой вилкой.
- ▶ Кабель намотан на жёсткую пластиковую рамку - удобно для быстрого разматывания/сматывания.
- ▶ Удлинители выпускаются как с заземлением, так и без.

УДЛИНИТЕЛИ - ШНУРЫ ЛОГИСТИЧЕСКИЕ ДАННЫЕ

| Артикул | Кол-во розеток | Длина шнура | Тип провода | Макс. мощность (Вт) | Номин. ток (А) | Транспортная упаковка | | Наличие заземления | Мин. партия и кратность отгрузки, шт. |
|---------|----------------|-------------|-------------|---------------------|----------------|-----------------------|-------------------------|--------------------|---------------------------------------|
| | | | | | | Кол-во, шт. | Габаритные размеры (мм) | | |
| 2599 | 3 | 10 | КГТп 3×1,5 | 3500 | 16 | 10 | 460×304×290 | + | 10 |
| 2600 | 3 | 20 | КГТп 3×1,5 | 3500 | 16 | 8 | 460×304×290 | + | 8 |
| 2601 | 3 | 30 | КГТп 3×1,5 | 3500 | 16 | 5 | 460×304×290 | + | 5 |
| 2602 | 3 | 40 | КГТп 3×1,5 | 3500 | 16 | 4 | 460×304×290 | + | 4 |
| 2603 | 3 | 50 | КГТп 3×1,5 | 3500 | 16 | 2 | 460×304×290 | + | 2 |

| Артикул | Кол-во розеток | Длина шнура | Тип провода | Макс. мощность (Вт) | Номин. ток (А) | Транспортная упаковка | | Наличие заземления | Мин. партия и кратность отгрузки, шт. |
|---------|----------------|-------------|-------------|---------------------|----------------|-----------------------|-------------------------|--------------------|---------------------------------------|
| | | | | | | Кол-во, шт. | Габаритные размеры (мм) | | |
| 2607 | 1 | 10 | КГТп 2×1 | 2200 | 10 | 15 | 500×304×450 | - | 15 |
| 2591 | 1 | 20 | КГТп 2×1 | 2200 | 10 | 12 | 500×304×450 | - | 12 |
| 2592 | 1 | 30 | КГТп 2×1 | 2200 | 10 | 10 | 500×304×450 | - | 10 |
| 2593 | 1 | 40 | КГТп 2×1 | 2200 | 10 | 8 | 500×304×450 | - | 8 |
| 2594 | 1 | 50 | КГТп 2×1 | 2200 | 10 | 6 | 500×304×300 | - | 6 |
| 2608 | 1 | 10 | КГТп 2×1,5 | 3500 | 16 | 15 | 500×304×450 | - | 15 |
| 2595 | 1 | 20 | КГТп 2×1,5 | 3500 | 16 | 12 | 500×304×450 | - | 12 |
| 2596 | 1 | 30 | КГТп 2×1,5 | 3500 | 16 | 10 | 500×304×450 | - | 10 |
| 2597 | 1 | 40 | КГТп 2×1,5 | 3500 | 16 | 8 | 500×304×450 | - | 8 |
| 2598 | 1 | 50 | КГТп 2×1,5 | 3500 | 16 | 6 | 500×304×300 | - | 6 |



Силовой удлинитель-шнур на рамке

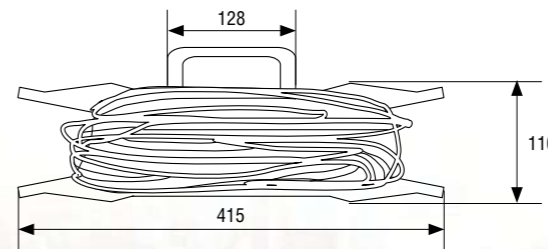

Колодка 3-х гнездная удлинителя-шнура

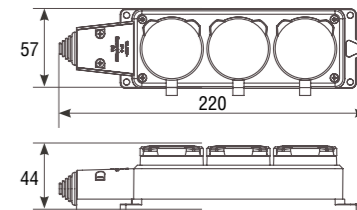



ООО «Электросервис»
105275, Россия, г. Москва, пр-кт Бугенного,
д.53, офис 226.

 +7 (495) 788-52-42

 www.domtok.su